



Catálogo
2022-B



www.tlapps.mx

DOMÓTICA INMÓTICA IOT PERFILES LINEALES RETAIL REFLECTORES
TIRAS FLEXIBLES DE LED CONTROLADORES DRIVERS MANGUERAS DE LED
DECORATIVO LUMINARIOS SUMERGIBLES



TODOS NUESTROS PRODUCTOS EN



facebook

@tlapps



Instagram

@tlappsmx



YouTube

Tlapps Tecnolite Aplicaciones



TikTok

@tlapps



CONTENIDOS

CONTENIDOS

6

PROYECTOS

12

DÓMOTICA/INMÓTICA/IOT



31

AUTOMATIZACIÓN
BÁSICA

116

PERFILES LINEALES
DE POLICARBONATO

123

PERFILES LINEALES
TABLAYESO/CAJILLO

131

MANGUERAS
DE LED

39

TIRAS FLEXIBLES
DE LED

80

DIAGRAMAS DE
CONEXIÓN

93

CONTROLADORES

148

CONEXIÓN DE
MANGUERAS

152

REFLECTORES
DE LED

158

LUMINARIOS
SUMERGIBLES

96

DRIVERS

100

PERFILES LINEALES

115

INSTALACIÓN GENERAL
PERFILES LINEALES

171

ESPECIALES
PARA
PROYECTOS

174

DECORATIVO

179

RETAIL



DESARROLLO DE PROYECTOS ILUMINACIÓN, DOMÓTICA E INMÓTICA

Asesoría en la selección, cuantificación y aplicación del producto más adecuado para tu proyecto.
Recomendación de productos según espacios y requerimientos de Iluminación:

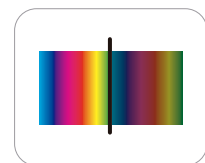

IRC

El Índice de Reproducción Cromática es la capacidad de la fuente de luz para reproducir fielmente el color, comparándola con un patrón de referencia.



FLUJO LUMINOSO

El flujo luminoso se expresa en Lúmenes (L) y nos da una idea de la cantidad de luz que emite una fuente de luz, por ejemplo una bombilla, en todas las direcciones del espacio.

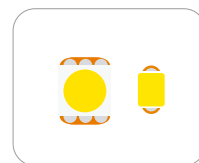

TIPO DE LED

Existen diferentes tipos de led para distintos usos, esto es importante para resolver necesidades y gustos de lo más variados.

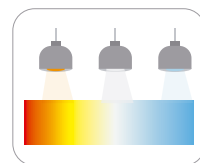

TEMPERATURA DE COLOR

Se expresa en grados Kelvin (K) y se define comparando su color dentro del espectro luminoso con el de la luz que emitiría un cuerpo negro calentado a una temperatura determinada.



EFICIENCIA ENERGÉTICA

Además de necesitar menos energía para realizar el mismo trabajo, también debe abastecerse, si no por completo, con la mayor cantidad posible de energías renovables.

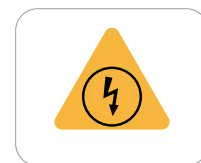

VOLTAJE

La tensión eléctrica o diferencia de potencial se expresa en voltios (V) y es una magnitud física que cuantifica la diferencia de potencial eléctrico entre dos puntos.

AUTOMATIZACIÓN, CONTROL DE ILUMINACIÓN Y AHORRO DE ENERGÍA

Asesoría para la selección de producto para lograr un ahorro real en el consumo eléctrico, con la integración de la iluminación más adecuada y su control para todo tipo de iluminación residencial, comercial e industrial utilizando tecnología de punta. Contamos con una amplia gama de productos diseñados para un remplazo retrofit directo para reducir el consumo eléctrico y la automatización de áreas, utilizando las instalaciones eléctricas existentes, evitando cableado adicional y adecuaciones en construcciones existentes.

DISEÑO A LA MEDIDA DE ILUMINACIÓN



DISEÑO

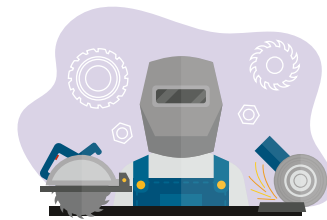

CORTE Y ADAPTACIÓN



ENVÍO

DESARROLLO DE PROYECTOS DE DIGITALIZACIÓN

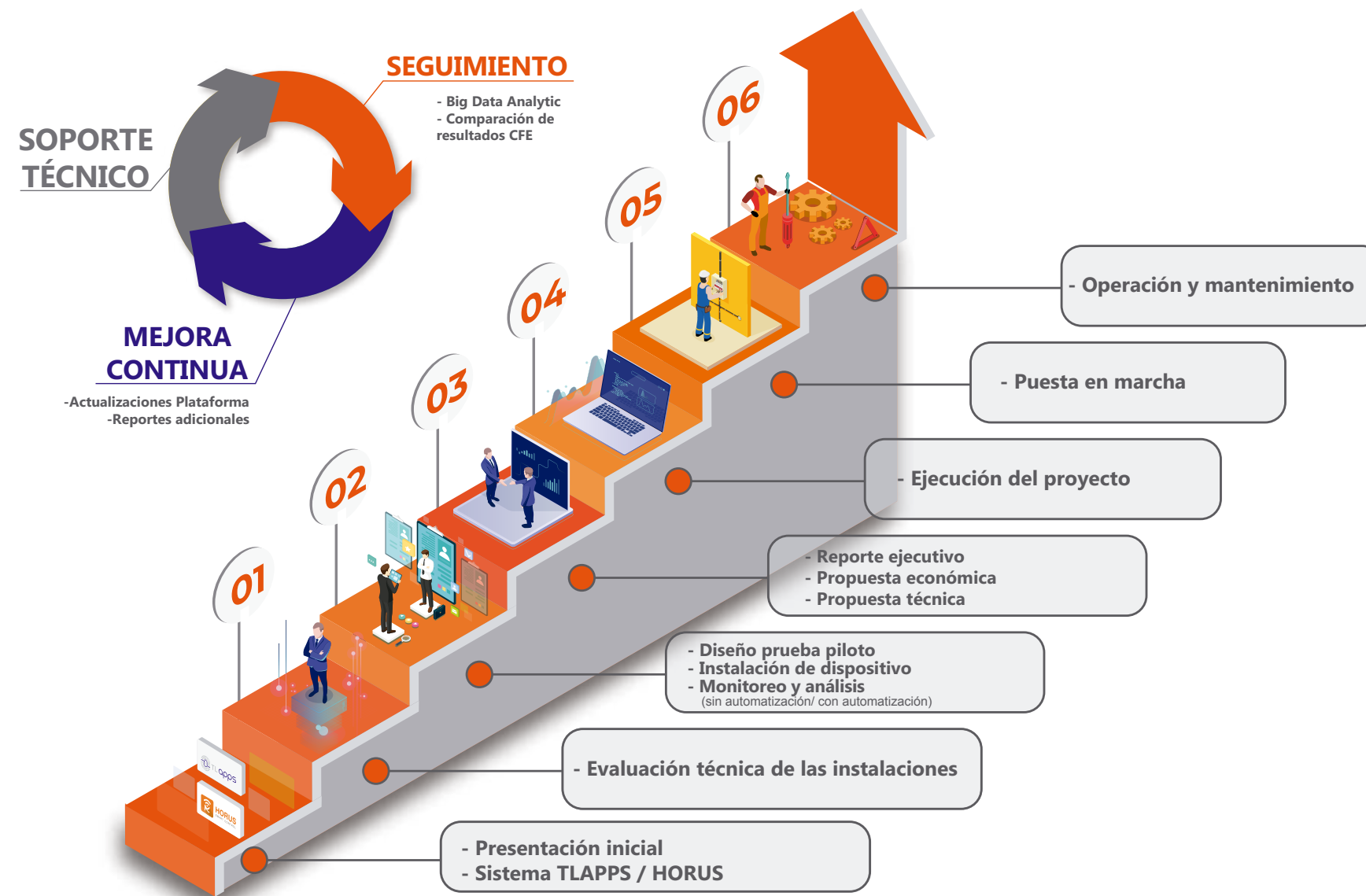

PROCESO PARA PROYECTOS DE ILUMINACIÓN



ASESORÍA EN LA INSTALACIÓN DE PRODUCTOS TLAPPS

GARANTÍA DE FUNCIONAMIENTO



ILUMINACIÓN



DOMÓTICA

DESARROLLO DE PROYECTOS

DIGITALIZACIÓN DE ESPACIOS



DOMÓTICA INMÓTICA IOT



¿QUÉ ES DOMÓTICA E INMÓTICA?

La domótica y la inmótica son el conjunto de tecnologías aplicadas al control y la automatización inteligente de los espacios, que permite una gestión eficiente del uso de la energía, que aporta seguridad y confort, además de comunicación entre el usuario y el sistema.

La diferencia entre la domótica y la inmótica radica en las dimensiones del espacio. La domótica es aplicada en espacios de vivienda y la inmótica en edificios de mayor tamaño como lo son hoteles, hospitales, escuelas, entre otras.



HORUS
SMART CONTROL

Detecta cuando los espacios están ocupados o desocupados y enciende, regula o apaga los equipos eléctricos de manera automática, ahorrando entre un 20% a 40% de energía.

TU PROYECTO

Sin Smart Control



vs



Con Smart Control

Tu espacio vulnerable a intrusos



vs



Tu hogar siempre estará protegido

Gastos excesivos en tu factura de energía



vs



Ahorra energía y dinero cuidando el medio ambiente

Esfuerzos innecesarios y molestos en tus labores diarias



vs



Disfruta de la comodidad y tranquilidad que una casa inteligente proporciona



Controla y monitorea en cualquier momento y con facilidad



CÓMO LO HACEMOS OFERTA DE VALOR

HARDWARE

Dispositivos inteligentes para el control y automatización de espacios, de fácil instalación y configuración (plug & play).

SOFTWARE

Plataforma amigable y de fácil manejo, visualización de datos en tiempo real, control a distancia, creación de escenas y más.

SERVICIO

Nuestro departamento de soporte, dispone de un equipo técnico altamente capacitado para atender los diferentes servicios en instalación, mantenimiento, reparación y asistencia técnica presencial o remota que requieran nuestros usuarios.



SEGURO

Mantén tu casa, hotel o negocio seguro, monitorea lo que pasa dentro de el cuando estas fuera, recibe notificaciones y ten la confianza y tranquilidad de poder actuar oportunamente frente a cualquier situación que ocurra al interior de tu negocio.



CLIMATIZACIÓN

Controlar y programar ON/OFF y temperatura de los aires acondicionados (aire central, mini split, fan coil).



AHORRO DE ENERGÍA

Controla y programa el encendido/apagado de las luces, aires acondicionados y cualquier electrodoméstico conectado a la corriente, esto reducirá el consumo de energía.



CONFORT

Crea escenas para encender, regular y apagar tus dispositivos (cortinas, cerraduras, sistemas de riego, etc.).



CONTROL

Controla y programa todos los dispositivos de tu espacio desde la aplicación móvil.

CÓMO FUNCIONA



¿POR QUÉ USAMOS ESTA TECNOLOGÍA?

- ✓ Protocolo de comunicación líder en la industria domótica, con más de 75 millones de dispositivos vendidos. Standard IUT G.9959, frecuencia de comunicación aprobada para Latinoamérica.
- ✓ Plug & Play, fácil instalación, configuración y operación.
- ✓ Comunicación inalámbrica, Sub – 1GHz, seguridad AES 128 bit encryption, baja latencia de comunicación y ultra bajo consumo de energía.
- ✓ Emisiones de baja frecuencia sin impacto en la salud, 1:4000 menos que las emisiones de un celular.
- ✓ Red mesh, los dispositivos energizados son repetidores de señal, las ondas radio pueden fácilmente pasar a través de paredes, pisos, muebles, proveyendo una conectividad 100%.
- ✓ Expansible, el sistema puede ir creciendo dependiendo las necesidades y presupuesto de cada usuario.
- ✓ Los componentes del sistema incluyen más de 1700 diferentes tipos de dispositivos interoperables, con los cuales se pueden crear escenas, eventos y programar temporizadores, para personalizar las funcionalidades de seguridad, confort o ahorro energético de una vivienda.
- ✓ Los precios de los sistemas Z-Wave son más económicos que los de soluciones equivalentes, puesto a que la tecnología es abierta y cuenta con más de 300 fabricantes.





La plataforma Smart Control Pro es una herramienta de Software por medio de la cual el cliente podrá encontrar datos relevantes sobre el uso y el comportamiento general de los diferentes dispositivos que hacen parte de sus proyectos. Estos son algunos de los informes y gráficas disponibles en Horus Pro:

- Ocupación de espacios
- Consumos de energía por habitación y proyecto
- Consumos de energía por dispositivo
- Reporte de energía general por proyecto
- Reporte de temperatura
- Reporte de eficiencia energética por habitación

La plataforma genera diferentes informes que le permiten al usuario conocer los comportamientos de las habitaciones y de los dispositivos que se encuentran dentro de ellas. Entre estos informes tenemos:

- Informe de ocupación y consumo energético
- Informe de temperatura
- Informe de eficiencia energética
- Informe de energía



BIG DATA & ANALYTICS

SMART CONTROL



EL CEREBRO DEL SISTEMA

HSC-G150-US

CONTROLADOR

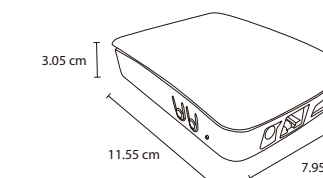

908.42 MHz

- ✓ Solo necesitas una conexión a internet y conexión eléctrica.
- ✓ Gestiona fácilmente hasta 220 dispositivos de manera fácil e intuitiva.
- ✓ Compatible con más de 2,200 productos inteligentes.
- ✓ Controla tu espacio desde cualquier lugar del mundo por medio de tu smartphone, tablet o computadora.
- ✓ Permite crear escenas personalizadas y enviar notificaciones a tu dispositivo móvil.

INTERRUPTORES TÁCTILES INTELIGENTES



HSC-S511-US

Interruptor Táctil Inteligente Sencillo

110-220 V ~ | 60 Hz | 3.5 A



HSC-S512-US

Interruptor Táctil Inteligente Doble

110-220 V ~ | 60 Hz | 3.5 A x 2



HSC-S513-US

Interruptor Táctil Inteligente Triple

110-220 V ~ | 60 Hz | 3.5 A x 3



HSC-P511-US

Interruptor Táctil Inteligente Dimmer

120 V ~ | 60 Hz | 2.5 A

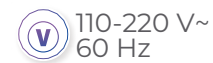

110-220 V ~
60 Hz

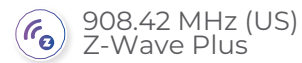

908.42 MHz (US)
Z-Wave Plus



50 m Línea de
vista sin obstáculos



LED

Color: Blanco

Dimensiones: 80x40x120 mm

Dispositivos de lujo con diseño elegante y acabado en vidrio de seguridad.

Poseen indicadores de estado en LED luminosos que reportan el encendido y apagado de cada Interruptor.

Ahorra hasta un 25% de energía al programar el ON/OFF de tus luces por hora y fecha.



TOMA CORRIENTE

ZW32

120 V ~ | 60 Hz | Resistiva 15 A



120 V ~
60 Hz



15 A

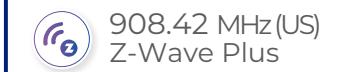

908.42 MHz (US)
Z-Wave Plus



25 m Línea de
vista sin obstáculos

Color: Blanco

Dimensiones: 120x75x40 mm

Capacidad:

Incandescente: 1000 W

Balastro: 1200 VA

Resistiva: 1800 W

Motor: ½ HP

Dispositivo inteligente para control ON/OFF de cargas inductivas, capacitivas y resistivas. Permite la gestión energética de aparatos electrónicos conectados a este como televisores, cafeteras, lámparas, etc.

MÓDULOS

El **módulo de control de cargas** y el **módulo de contacto seco** son un dispositivo Z-Wave que puede ser instalado en interruptores convencionales empotrados en pared o en los centros de carga de controles eléctricos.

Actúa como repetidor Z-Wave y puede ser incluido y operado en cualquier red Z-Wave con otros dispositivos certificados de otras marcas.



HSC-S222-US

Módulo de control de cargas

- 85 - 260V~ | 50/60 Hz
- L1* 10A | L2*5A (resistivo)
- 908.42 MHz (US) Z-Wave
- 20 m Línea de vista sin obstáculos

Dimensiones: 44x38x17 mm



HSC-S220-US

Módulo de contacto seco

- 85 - 260V~ | 50/60 Hz
- 10A (resistivo)
- 908.42 MHz (US) Z-Wave
- 20 m Línea de vista sin obstáculos

Dimensiones: 44x38x17 mm



Centro de Carga con
Control Digital Integrado

SENSORES

ZP-3102US-5

Sensor de movimiento inalámbrico

- BATERÍA CR123A 3V^{max}
- 25uA en reposo
- 908.42 MHz (US) Z-Wave Plus
- 30 m Línea de vista sin obstáculos

Dimensiones: 84x62x50 mm

Temperatura: Min. -10°C Máx.40°C

Rango de apertura PIR: 120°



Detecta movimiento en su zona de acción y les reporta una señal a los dispositivos asociados, de esta manera se activan luces, aires acondicionados, tomacorrientes, etc. De acuerdo a la configuración del sistema, enciende o apaga los equipos eléctricos de forma automática.

ZS6101

Sensor de humo inalámbrico

- BATERÍA CR123A 3V^{max}
- 908.42 MHz (US) Z-Wave Plus
- 30 m Línea de vista sin obstáculos

Dimensiones: 120 diámetrox5.3 mm

Nivel de alarma: 85 Db / 3 m



Está diseñado para detectar presencia de humo en habitaciones, oficinas, cocinas, restaurantes, etc.

En caso de incendio el sistema enviará una notificación a tu Smartphone, tablet o PC indicando el peligro. Crea una escena para que el sistema envíe una señal a la electroválvula de control de gas para cerrarla y de aviso por medio de una sirena.

ZD-2102US-5

Sensor de puerta/ventana inalámbrico

- BATERÍA CR123A 3V^{max}
- 0.8 W (en uso)
- 908.42 MHz (US) Z-Wave Plus
- 30 m Línea de vista sin obstáculos

Dimensiones: 80.4x6.02x50 mm



Sensor inalámbrico de contacto magnético a baterías, de tamaño pequeño para uso en interiores y aplicaciones de seguridad. Sirve para determinar si una puerta o ventana se encuentra abierta o cerrada, apagando o encendiendo aire acondicionado y luces en la habitación

TERMOSTATOS



HSC6-HP-US

Termostato inteligente
aire acondicionado central

- 24 V~
- <1A (carga resistente)
- 908.42 MHz (US) Z-Wave Plus
- 30 m Línea de vista sin obstáculos

Dimensiones: 136x94x26 mm

Etapas: 2 frío / 3 calor

El termostato Horus posee una interfaz amigable e intuitiva y está diseñado para usarlo con sistemas donde se desea el monitoreo y/o el control remoto de la temperatura. Controla tu sistema de climatización en habitaciones, pasillos, oficinas, etc. Según el estado de la habitación el dispositivo apaga, regula o enciende la temperatura.



¿Frío o calor?
Contrólalo desde
cualquier lugar



ZXT-600-US

Termostato para minisplit

- 2 Baterías AA 1.5 V^{max}
- 908.42 MHz (US) Z-Wave Plus
- 30 m Línea de vista sin obstáculos

Dimensiones: 128x78x22 mm

Control ON/OFF y temperatura de aire acondicionado Minisplit. Hasta 23 comandos configurables que pueden ser programados para que se ejecuten automáticamente. Controla tu sistema de climatización en habitaciones, pasillos, oficinas, etc. Según el estado, de la habitación el dispositivo apaga, regula o enciende la temperatura.



HSC8-FC4

Termostato fan coil

- 85 V~ 260 V~ | 60 Hz
- <3A
- 908.42 MHz (US) Z-Wave Plus
- 25 m Línea de vista sin obstáculos

Dimensiones: 86x86x42 mm

El termostato se aplica principalmente a un sistema fan coil de 4 tubos. Puede leer la hora local y controla la velocidad del ventilador en función de la diferencia de temperatura. Controla tu sistema de climatización en habitaciones, pasillos, oficinas, etc. Según el estado de la habitación el dispositivo apaga, regula o enciende la temperatura.



Aumenta
la seguridad



Cuida lo que amas
donde quiera que estés

SIRENA

ZW080-A17

Sirena

- 120 V~ | 60 Hz | Batería de litio 430 mAh
- 1.7 W
- 908.42 MHz (US) Z-Wave Plus
- 100 m Línea de vista sin obstáculos
- 3 LED de alerta

Dimensiones: 85x57x65 mm

Color: Blanco

Diseñada para ser parte de su sistema de seguridad. Ofrece 5 tonos de alerta diferentes y tres LEDs para una alerta visual. Emite una alarma sonora de 106 dB y batería de respaldo ante fallas de energía. Fácil de instalar, simplemente conéctela a un tomacorriente.



CÁMARA HD

VISTACAM700-SL-100

Cámara HD

- 12V^{max} (incluye convertidor de corriente)
- 0.08 W

Lente: 84x6.02x50 mm

Apertura: F: 1.8

Compresión de Video: H.264 | M-JPEG

Compresión de Audio: LCPM-G.711-G.726

Dimensiones: 120x71x79 mm

Ideal para vigilar cualquier espacio donde desees mantener el control. También puede oír lo que está ocurriendo, con el micrófono incorporado. Incluso, puedes ver en la oscuridad con la iluminación infrarroja integrada, hasta aproximadamente 5 metros de distancia.





PRODUCTO NUEVO

FLUSH-DIMMER-Q-0-10V

Dimmer de 0-10V volts Z-WAVE

MICRO INTERRUPTOR PARA ATENUACIÓN DE 0-10V

ESPECIFICACIONES	
ALIMENTACIÓN	12-24 V DC
MAX. SINKING CONTROL VOLTAGE	-20 / +20 V DC
MAX. SOURCING CONTROL VOLTAGE	0 - 11 V DC
MAX. SINKING CURRENT	2mA
MAX. SOURCING CURRENT	7mA
DISTANCIA MÁX. AL CONTROLADOR	30 m <small>Línea de visión sin obstáculos</small>
CONSUMO ELÉCTRICO	0.5 W
DIMENSIONES	41.8 x 36.8 x 15.4 mm

HSC-P220

MICRO DIMMER Z-WAVE

MICRO INTERRUPTOR PARA ATENUACIÓN DE FASE

El interruptor remoto dimeable es un dispositivo Z-wave que puede ser instalado en interruptores convencionales empotrados en pared. Actúa como repetidor Z-Wave, y puede ser incluido y operado en cualquier red Z-wave con otros dispositivos certificados de otras marcas.

ESPECIFICACIONES	
VOLTAJE	85-260 V~
FACTOR DE POTENCIA	1*2A
FRECUENCIA	50/60 Hz
PROTECCIÓN	IP20
DIMENSIONES	45x40x20 mm
MATERIAL	Plástico



PRODUCTO NUEVO



HSC-C221

MÓDULO CONTROLADOR DE CORTINA

El Módulo de Cortinas HSC-C221 es un dispositivo que cuenta con la tecnología Z-Wave Plus. Con su diseño compacto y rendimiento estable, utilizado específicamente para controlar motores de 4 hilos. Se puede controlar desde el Gateway o desde interruptores externos, además admite calibración automática y manual. Funciona como repetidor en la red Z-Wave y puede ser incluido y operado en cualquier red Z-Wave.

ESPECIFICACIONES	
VOLTAJE	110-250 V~
POTENCIA	5W
FACTOR DE POTENCIA	1.5A
FRECUENCIA	50/60Hz
PROTECCIÓN	IP20
DIMENSIONES	45x40x20 mm
MATERIAL	Plástico

HSC-C521

PANEL PARA CONTROL DE CORTINAS

ESPECIFICACIONES	
VOLTAJE	110-250 V~
CORRIENTE EN LA SALIDA (A/mA)	1* Máx. 1.7A
CONSUMO	Menos de 0.3W
FRECUENCIA	50/60Hz
PROTECCIÓN	IP50
DIMENSIONES	8x4x12 cm



PRODUCTO NUEVO



VISTA POSTERIOR



PRODUCTO NUEVO



Somos una marca que crea espacios, redefine el ambiente y convierte tu sueño de diseño en una realidad, entendemos la importancia de brindar soluciones confiables a todos nuestros clientes, ofreciendo productos de la mejor calidad; esto sólo se logra gracias a la creación de alianzas y sinergias con empresas de reconocimiento a nivel internacional; Somfy cuenta con más de 50 años de experiencia en el mercado mundial, ofreciendo así a todos los clientes una muy amplia gama de soluciones, incluyendo motores, controles y las tecnologías asociadas, con los mejores procesos de control de calidad en el mundo. Con los programas de capacitación y soporte técnico Somfy aseguramos total satisfacción a todos los usuarios.

MOTORIZACIÓN

QUE DA VIDA A CUALQUIER PROYECTO

Un amplio conocimiento de las aplicaciones permite a Somfy ofrecer soluciones que se adapten por completo a las necesidades de cualquier tipo de proyecto.

CONFORT

Contamos con una gama de motores silenciosos de última tecnología, extremadamente discretos para brindar confort a los usuarios.

UNA INSTALACIÓN LIMPIA Y CONFIABLE

Los sistemas son fáciles de instalar, sin cables entre las unidades de control y los motores. No hay necesidad de perforar sus paredes, por lo que su decoración y fachada se preservan intactas.

UNA INVERSIÓN CONFIABLE

Al escoger la Radiotecnología Somfy es posible controlar todos los sistemas de protección solar en una casa, de manera remota (persianas, cortinas, roller shutters y más).

SOLUCIONES

PARA CASAS INTELIGENTES

Desde el diseño del motor hasta el funcionamiento en el producto portador, el usuario final es nuestro principal enfoque. La gestión de la luz natural y la eficiencia energética son temas clave en los proyectos comerciales y residenciales. Así como la simplicidad, el confort y la calidad acústica, son las fuerzas impulsoras detrás del desarrollo de cada uno de nuestros productos. Por estas razones, Somfy ofrece una gama incomparable de motores y sistemas de control para la automatización del hogar y bienestar de sus ocupantes.

VENTAJAS

DE MOTORIZAR CON SOMFY

- Un alto rendimiento energético que reduce la necesidad de aire acondicionado y calefacción.
- Seguridad activa en el hogar, contar con sistemas que permiten ver quién toca a la puerta, hasta gestionar la iluminación y ventanas a distancia, ayuda a las personas a vivir más tranquilas y seguras.
- Confort térmico constante, manteniendo en todo momento la temperatura en un nivel agradable.
- Confort visual en todo momento.
- Un retorno de inversión, como resultado del ahorro energético y la reducción de los costos de mantenimiento.

TECNOLOGÍA

Y COMPATIBILIDAD

Las tecnologías inalámbricas de Somfy facilitan la gestión del hogar, proporcionando mayor confort y seguridad. Los productos motorizados se comunican entre sí de manera inalámbrica. Nuestros sistemas permiten añadir equipos a medida que sea necesario o lo permita el presupuesto, sin que se vea afectada la instalación original. Ahora es el momento de cambiar a un hogar conectado, preservando el aspecto inicial del sistema.

AUTOMATIZAR

¡NADA MÁS FÁCIL!

Una persiana motorizada es muy rápida de instalar, tal como una manual, sin afectar la decoración. El motor funciona con baterías o corriente eléctrica, oculto en un tubo o cabezal. O bien un sistema de riel motorizado para que las cortinas tradicionales se mezclen con la decoración.



CONTROL DE ACCESO DIGITAL



La tecnología te permitirá mantener el control sobre tus cerraduras. Permitiéndote cerrar o abrir tus cerraduras sin importar si estas en tu casa.



YRD226

Dimensiones: 150x65 mm

- Indicador de batería baja y vandalismo.
- Cierre automático.
- Certificación ANSI Grado 2.
- Códigos únicos para hasta 25 usuarios.
- Pestillo con centro de acero anti segueta.
- Para puertas de madera o metal.



YRD256

Dimensiones: 91.4x60.6 mm

- Cerrojo de semiembutir.
- Registra hasta 25 usuarios con código pin.
- Registra hasta 250 usuarios con código pin con módulos de red Z-wave plus.
- Para puertas de 35 a 50 mm de espesor.
- Puerto auxiliar para pila de 9V.
- Menú asistido por voz.
- Funciona con 4 pilas alcalinas AA.



YRL226

Dimensiones: 142x163 mm

- Teclado de botón acrílico o pantalla táctil, ambos con números retroiluminados que no se desgastan.
- Con llave y sin llave.
- Active la pantalla presionando el logotipo de Yale.
- Para usar en todas las puertas.
- Administre códigos de entrada únicos.
- Guía de voz para la programación.
- Desbloqueo automático.

¿Olvidaste las llaves?



AUTOMATIZACIÓN BÁSICA



Aquí podrás consultar más detalles de cada producto de automatización básica.

FOTOCELDAS



FI-770/LED

Fotocelda interna para LED y CFL

Dimensiones	3.5 cm 1.35 cm 2.1 cm
Uso	Exterior
Garantía	2 años
Característica	Como parte de luminarios y alumbrados
Montaje	En luminario
Sensor	Fotoeléctrico
Alimentación	120 - 277 V~ 60 Hz
Potencia de consumo	1 W
Potencia máxima de carga	1.2 A
Índice de protección	IP45
Altura de instalación	Por encima de luminario
Temperatura de operación	-10° C 50° C
Control de luz ambiente	10 - 30 LUX ON 30 - 60 LUX OFF
Certificado	NOM-003-SCFI (NMX-J-508-ANCE)



Instalación oculta



FE-720-S

Fotocelda externa IP44

Dimensiones	7.83 cm 7.05 cm
Uso	Exterior
Garantía	3 años
Característica	Como parte de luminarios y alumbrados
Montaje	En luminario
Alimentación	127 V~ 60 Hz
Potencia de consumo	0.001 W
Potencia máxima de carga	Incandescente 3.17 kW LED 800 W
Índice de protección	IP44
Altura de instalación	Por encima de luminario
Temperatura de operación	-20° C 40° C
Control de luz ambiente	<5 - 50 LUX (ajustable)
Humedad máxima de ambiente	<93 % RH
Certificado	NOM-003-SCFI (NMX-J-515-ANCE)



Mejoramos el diseño de toda nuestra familia de sensores de movimiento.



SENSORES DE MOVIMIENTO



SM-360-1S-N

Sensor de movimiento 360° infrarrojo con un sensor para sobreponer en techo



SM-360-TS-N

Sensor de movimiento 360° infrarrojo con triple sensor para sobreponer en techo



SM-MO-360-S

Sensor de movimiento 360° de microondas para sobreponer en techo LED indicador en detección integrado. Ideal para lugares con temperaturas extremas.



SM-16F-S

Sensor de movimiento 180° infrarrojo multiposición



SM-22-N

Sensor de movimiento 160° infrarrojo switch para pared

PRODUCTO	DIMENSIONES	USO	GARANTÍA	SENSOR	ALIMENTACIÓN	POTENCIA DE CONSUMO	ÍNDICE DE PROTECCIÓN	ÁNGULO DE DETECCIÓN	DISTANCIA DE DETECCIÓN	ALTURA DE INSTALACIÓN	TEMPERATURA DE OPERACIÓN	HUMEDAD MÁXIMA DE AMBIENTE
SM-360-1S-N	2.02 cm 7.6 cm	Interior	3 años	Infrarrojo	127 - 240 V~ 60 Hz	0.5 W	IP20	360°	8 m máx. (<24° C)	2.2 m 4 m	-20° C 40° C	<93 % RH
SM-360-TS-N	5.5 cm 8.8 cm	Interior	3 años	Infrarrojo	127 V~ 60 Hz	0.5 W	IP20	360°	12 m máx. (<24° C)	2.2 m 4 m	-20° C 40° C	<93 % RH
SM-MO-360-S	2.43 cm 11.5 cm	Interior	3 años	Microondas	127 V~ 60 Hz	0.9 W	IP20	360°	1 m 8 m (radio ajustable)	2 m 6 m	N/A	N/A
SM-16F-S	8.02 cm 6.82 cm 5.55 cm	Interior/Exterior	3 años	Infrarrojo	127 V~ 60 Hz	0.5 W	IP44	180°	12 m máx. (<24° C)	1.8 m 2.5 m	-20° C 40° C	<93 % RH
SM-22-N	Frontal 11.4 cm 7.4 cm	Interior	3 años	Infrarrojo	127 V~ 60 Hz	0.5 W	IP20	160°	9m.	1 m 1.8 m	-20° C 40° C	<93 % RH

LUMINARIAS DE EMERGENCIA



Mejor rendimiento por batería de litio



LE-LED/90/SMD

Multivoltaje 110-240V~

400-450 lúmenes

5 hrs. de duración al 80% de batería (3 baterías de litio 1350 mAh) IP20



Dimensiones	43.6 cm 7 cm 4.3 cm
Uso	Interior
Garantía	1 año
Característica	Batería recargable de litio 5500 mAh, indicador de condición de batería, interruptor manual emergencia automático, cargador entrada tipo "C" IRC835
Montaje	Sobrepuesto en pared
Material	Delrin ABS+PBT PCB aluminio
Duración de batería	8 horas
Alimentación	127 - 240 V~ 60 Hz 0.05 - 0.03 A
Fuente de luz	Luz LED 7.2 W
Consumo	0.0072 kWh
Lúmenes	665 lm
Temperatura de color	6500 K
Índice de protección	IP20
Ángulo de iluminación	120°
Tipo de LED	3535 SMD
Humedad máxima de ambiente	70 % 90 %
Temperatura de trabajo	-20° C 60° C
Certificación	NOM-003-SCFI-2014 (NMX-J-307-ANCE)

DETECTOR DE HUMO FOTOELÉCTRICO



DH-98A-S

Detector de humo fotoeléctrico

Dimensiones	4.5 cm 13.22 cm
Uso	Interior
Garantía	3 años
Característica	Alarma de humo fotoeléctrica (alarma sonora ≥85 db (3m))
Montaje	Sobrepuesto pared Techo Fotoeléctrico
Sensor	Sobrepuesto pared Techo Fotoeléctrico
Alimentación	127 V~ 60 Hz Batería 9 V <BuA
Potencia de consumo	0.001 W
Índice de protección	IP20
Altura de instalación	Sin límite
Temperatura de operación	-20° C 40° C
Certificado	NOM-003-SCFI (NMX-J-508-ANCE)

DIMMER

DIMLED-127V-200W

DIMMER electrónico con regulador de potencia.

ATENUADOR DE PARED.

Las lamparas y luminarios con los que son compatibles este dimmer son: LED atenuables, incandescentes y halógenos.

ESPECIFICACIONES

DIMENSIONES	120 mm 74 mm 33mm
ALIMENTACIÓN	127 V~ 60 Hz
POTENCIA MÁXIMA DE CARGA	Incandescente 600 W/ LED Max 200
HUMEDAD MÁXIMA DE AMBIENTE	10% R.H. - 90% R.H.
DIMEO %	85%

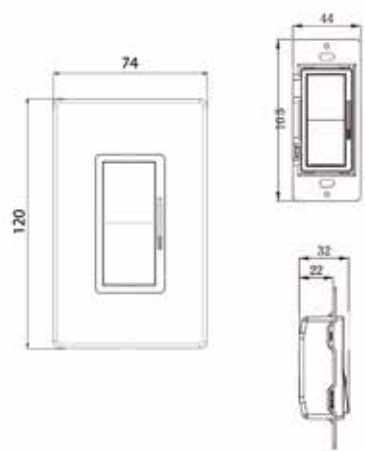

DIMMER

DIMLED-0-10V

Dimmer de 0 a 10 Volts

ESPECIFICACIONES

USO	Interior
MONTAJE	Empotrado
ALIMENTACIÓN	120-277V ~
CARGA	600 W
DIMENSIONES	L 12cm W 7.4cm H 3.3cm
ÍNDICE DE PROTECCIÓN	IP20
HUMEDAD MÁX. DE AMBIENTE	10% a 90% de humedad
DIMEO %	5-100%
CALIBRE MÁX. DE CABLE	16 AWG
TEMP. DE OPERACIÓN	-10°C a 40°C

PRODUCTO NUEVO



Dimled para atenuación de luminarios de 0-10v





SR-2006

Dimmer de bajo voltaje para tiras de LED.

ESPECIFICACIONES

DIMENSIONES	95 mm 37 mm 20 mm
USO	Interior
ALIMENTACIÓN	12 - 36 V DC
POTENCIA MÁXIMA DE CARGA	12 V DC 196 W / 24 V DC 196 W / 36 V DC 288 W
ÍNDICE DE PROTECCIÓN	IP20
HUMEDAD MÁXIMA DE AMBIENTE	8% - 80%
DIMEO %	0-10 V DC
CALIBRE MÁXIMO DE CABLE	2.5 mm
TEMPERATURA DE OPERACIÓN	0°C 40°C

El código *DIMLED-0-10v* úsalo en combinación con el código *SR-2006* para atenuar tiras de LED de bajo voltaje

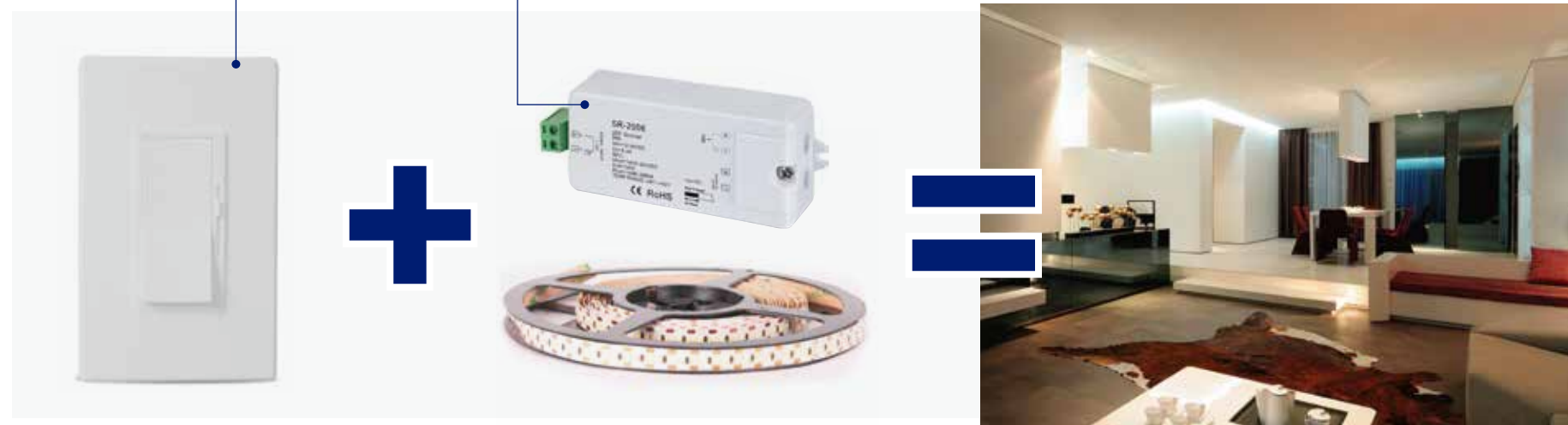

*Ver diagrama de conexión, página 89

TIRAS FLEXIBLES DE LED



Aquí podrás consultar más detalles de cada producto de tiras flexibles de LED.

TABLA COMPARATIVA DE TIRAS FLEXIBLES DE LED

TIRA FLEXIBLE DE LED	ARCHIVOS .ies. DISPONIBLES	TEMPERATURA DE COLOR CONTROLADA	BASE DE LED DE COBRE	PCB DE COBRE DE DOBLE CAPA	PCB DE 10 mm	PCB DE 8 mm	PVC de alta calidad	Página donde se encuentra
TLED-168-2110	■	■	■	■	PCB DE 4 mm		■	Pág. 42
TLED-280-2110	■	■	■	■	PCB DE 10 y 8 mm		■	Pág. 44
TLED-280-2110-IP66	■	■	■	■	■	■	■	Pág. 46
TLED-COB-10W	■	■	■	■	■	■	■	Pág. 48
TLED-COB-10W-DUAL	■	■	■	■	■	■	■	Pág. 50
TLED-COB-10W-RGB	■	■	■	■	■	■	■	Pág. 52
MLED-60-4.8W-5	■	■	■	■	■	■	■	Pág. 54
MLED-60-IP68-12V	■	■	■	■	■	■	■	Pág. 56
TLED-2835-IP66-SS	■	■	■	■	■	■	■	Pág. 58
MLED-60-14.4W-5050	■	■	■	■	■	■	■	Pág. 60
MLED-60-IP68-5050	■	■	■	■	■	■	■	Pág. 62
MLED-120-28.8W-5	■	■	■	■	■	■	■	Pág. 64
TLED-30-5050/RGB	■	■	■	■	■	■	■	Pág. 68
TLED-30-IP68-12V/RGB	■	■	■	■	■	■	■	Pág. 70
TCH-LED-5050/RGB	■	■	■	■	■	■	■	Pág. 72
TLED-60-IP67-RGBW	■	■	■	■	PCB DE 12 mm		■	Pág. 74
MLED-60-IP45-5050-127V-CD	■	■	■	■	■	■	■	Pág. 76
MLED-60-IP45-127V-CD	■	■	■	■	■	■	■	Pág. 76

GUÍA PARA LA IDENTIFICACIÓN DE Tiras flexibles de LED

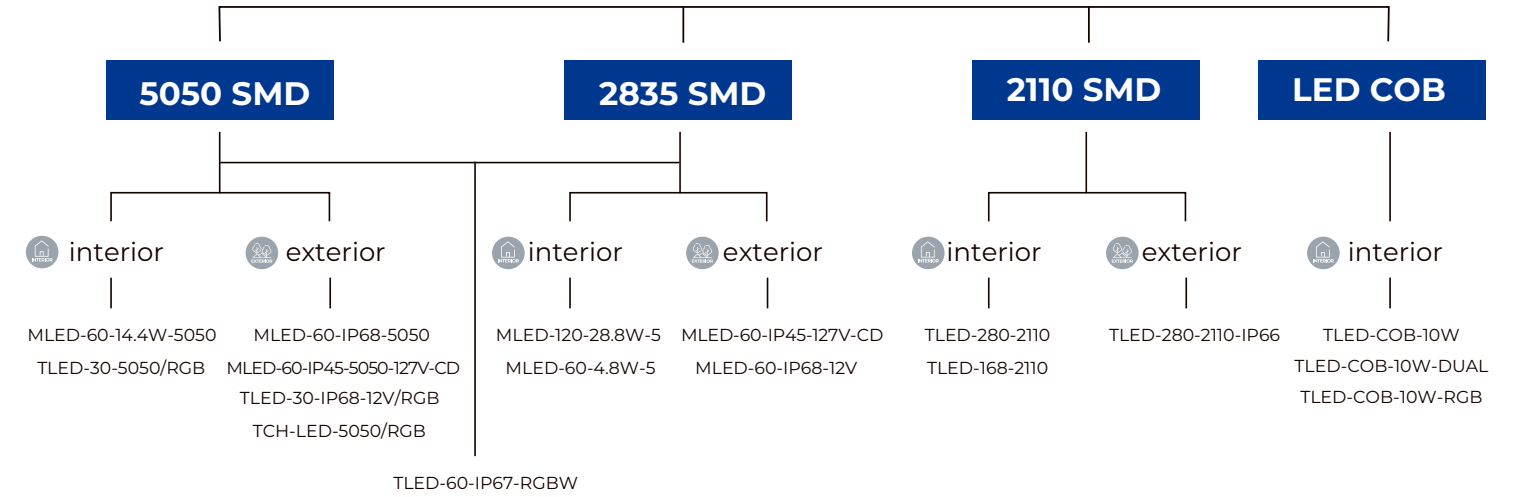

Dimensiones del LED

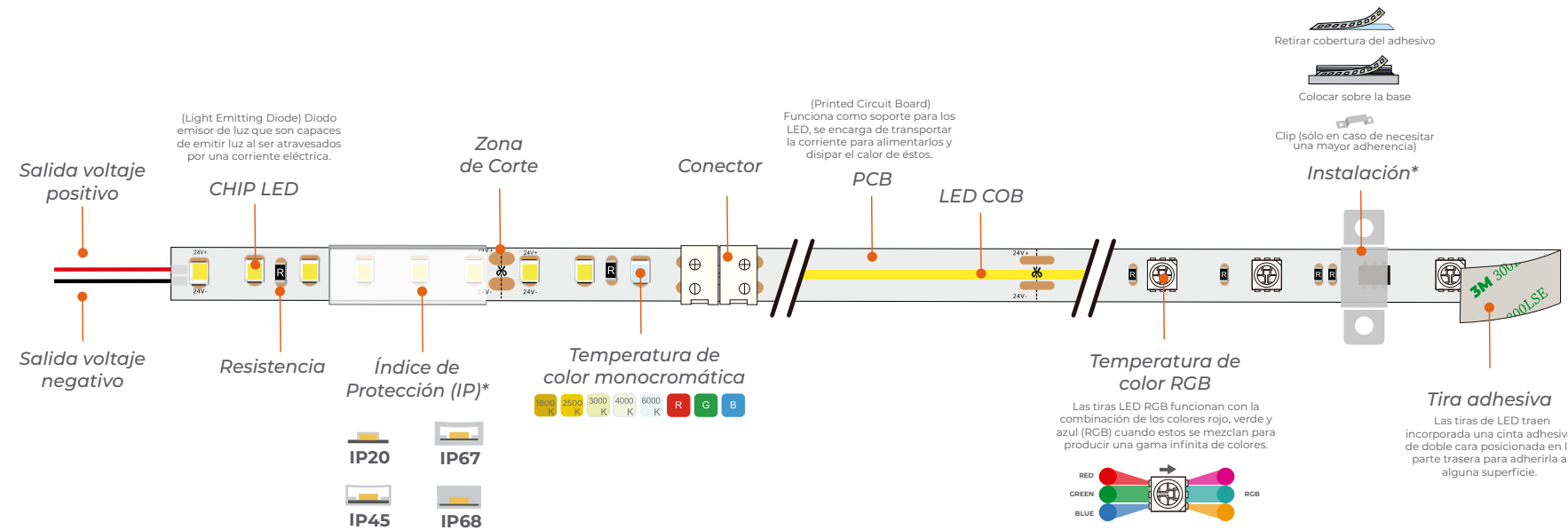
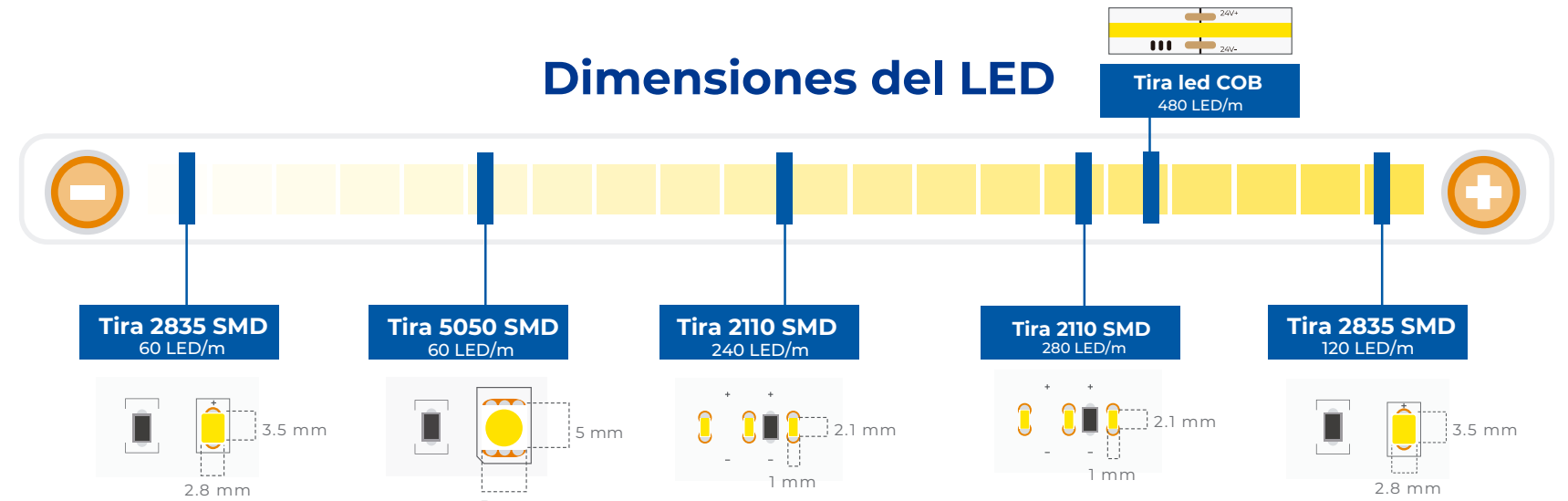

TLED-168-2110



TIRA FLEXIBLE DE LED 2110 SMD DE 4 MM

- Uso: Interior
- Longitud: 5 metros
- Fuente de luz: LED 2110 SMD
- LED por metro: 168 LEDS
- Ángulo de iluminación: 120°
- Potencia máxima: 10 W/m | 50 W/5m
- Corte: Cada 4 cm
- Tiempo de vida: 35,000 horas
- Índice de protección: IP20
- Atenuable: Sí
- Alimentación: 24V $\overline{\text{m}}$
- Conector: Cables sin conector
- Temperaturas disponibles:

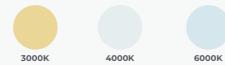

PRODUCTO	TEMPERATURA DE COLOR	LÚMENES TOTALES	EFICACIA LUMINOSA
TLED-168-2110/3000K	3000 K	4350 lm	87 lm/W
TLED-168-2110/4000K	4000 K	4800 lm	96 lm/W
TLED-168-2110/6000K	6000 K	4800 lm	96 lm/W

*Para más información acerca de controladores compatibles, ir a la página 93, 94 y 95.

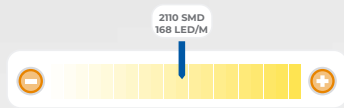

Alta fidelidad en la temperatura de color
Alta resistencia en el PCB (se puede girar sin dañarse)



ESPECIAL PARA PERFIL MINIATURA



Ideal para perfil:

PLMX-250-0907-PC
Página 120

PLMX-250-0607-PC
Página 121

TLED-280-2110



TIRA FLEXIBLE DE LED 2110 SMD

- Uso: Interior
- Longitud: 5 metros
- Fuente de luz: LED 2110 SMD
- LED por metro: 280 LEDS
- Ángulo de iluminación: 120°
- Potencia máxima: 19 W/m | 95 W/5m
- Corte: Cada 2.5 cm
- Tiempo de vida: 35,000 horas
- Índice de protección: IP20
- Atenuable: Sí
- Alimentación: 24V $\overline{\text{m}}$
- Conector: Cables sin conector
- Temperaturas disponibles:



PRODUCTO	TEMPERATURA DE COLOR	LÚMENES TOTALES	EFICACIA LUMINOSA
TLED-280-2110/1800K	1800 K	7775 lm	81 lm/W
TLED-280-2110/3000K	3000 K	7970 lm	83 lm/W
TLED-280-2110/4000K	4000 K	8830 lm	92 lm/W
TLED-280-2110/6000K	6000 K	8830 lm	92 lm/W
TLED-280-2110/DUAL	2700-6000K	8640 lm	90 lm/W

*Para más información acerca de controladores compatibles, ir a la página 93, 94 y 95.

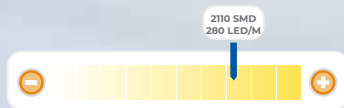

Alta fidelidad en la temperatura de color
Alta resistencia en el PCB (se puede girar sin dañarse)



TLED-2110-IP66-1

Conector para tira 2110 IP66
Terminado: Plástico
Dimensiones: 25* 7.5* 16 mm

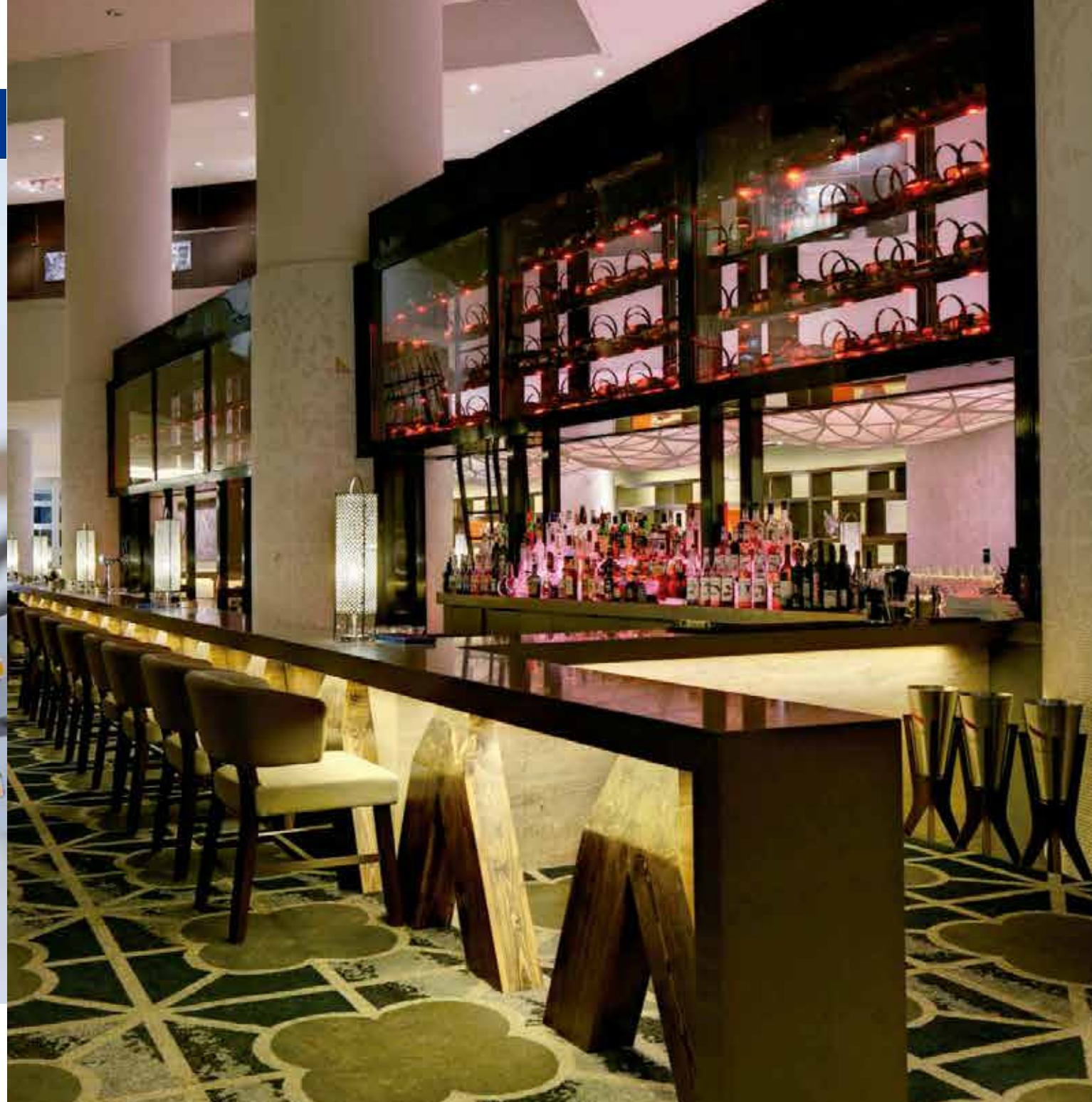

TLED-280-2110-IP66



TIRA FLEXIBLE 280 LEDS, 2110 SMD, EXTERIOR

- Uso: Exterior
- Longitud: 5 metros
- Fuente de luz: LED 2110 SMD
- LED por metro: 280 LEDS
- Ángulo de iluminación: 120°
- Potencia máxima: 96 W x 5 m | 19.2 W x m
- Corte: Cada 2.5 cm
- Tiempo de vida: 30,000 horas
- Índice de protección: IP66
- Atenuable: Sí
- Alimentación: 24V
- Conector: Cables sin conector
- Temperaturas disponibles:



PRODUCTO	TEMPERATURA DE COLOR	LÚMENES TOTALES	EFICACIA LUMINOSA
TLED-280-2110-IP66/3000K	3000 K	7500 lm	78.12 lm/W
TLED-280-2110-IP66/4000K	4000 K	8000 lm	83.33 lm/W
TLED-280-2110-IP66/6000K	6000 K	8000 lm	83.33 lm/W

*Para más información acerca de controladores compatibles, ir a la página 93, 94 y 95.

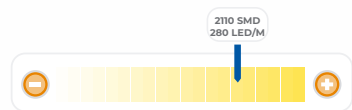

Alta fidelidad en la temperatura de color
Alta resistencia en el PCB (se puede girar sin dañarse)



TLED-2110-IP66-1

Conector para tira 2110 IP66
Terminado: Plástico
Dimensiones: 25* 7.5* 16 mm

TLED-COB-10W



TIRA LED COB BAJO VOLTAJE

PRODUCTO NUEVO

- Uso: Interior
- Longitud: 5 metros
- Fuente de luz: LED COB
- LED por metro: 480 LEDS x metro
- Ángulo de iluminación: 180°
- Potencia máxima: 6 W/m | 30 W/5m
- Corte: Cada 5 cm
- Tiempo de vida: 45,000 horas
- Índice de protección: IP20
- Atenuable: Sí
- Alimentación: 24V ~
- Conector: Cables sin conector
- Temperaturas disponibles:

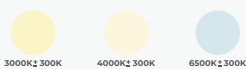

PRODUCTO	TEMPERATURA DE COLOR	LÚMENES TOTALES	EFICACIA LUMINOSA
TLED-COB-10W/BC	Blanco Cálido 3000K 300K	1000 lm	166.4 lm/W
TLED-COB-10W/BN	Blanco Neutro 4000K 300K	1000 lm	166.4 lm/W
TLED-COB-10W/LD	Luz de Día 6500K 300K	1000 lm	166.4 lm/W

*Para más información acerca de controladores compatibles, ir a la página 93, 94 y 95.

Podrás consultar el diagrama de conexión de esta tira LED en la página: 83.

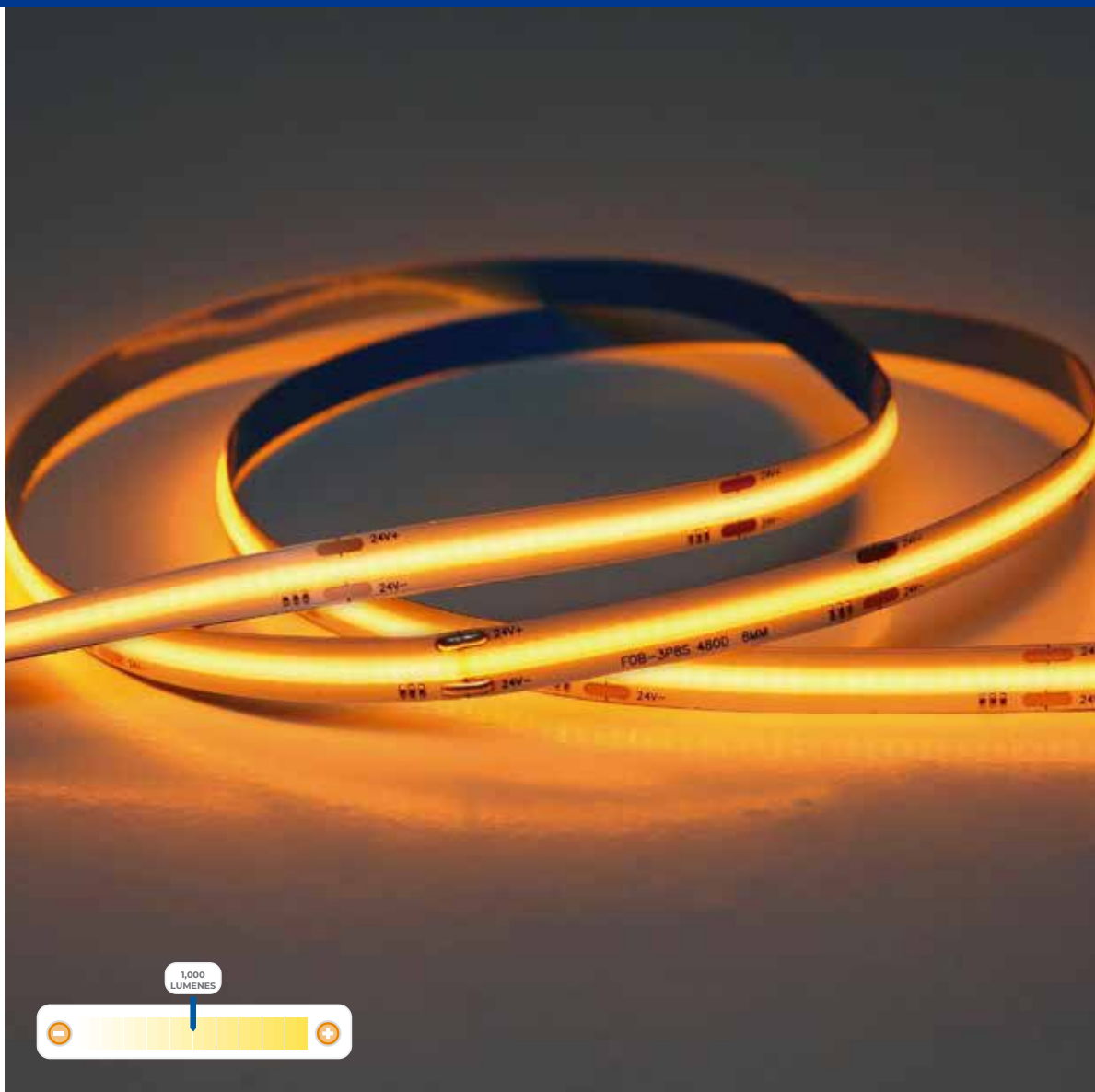

ESPACIOS IDEALES
*Sugerencia de aplicación



Ideal para:

PERFIL ORIZZONTE
Página 105

TLED-COB-10W-DUAL



TIRA LED COB BAJO VOLTAJE

PRODUCTO NUEVO

- Uso: Interior
- Longitud: 5 metros
- Fuente de luz: LED COB
- LED por metro: 840 LEDS x metro
- Ángulo de iluminación: 180°
- Potencia máxima: 15 W/m | 75 W/5m
- Corte: Cada 5 cm
- Tiempo de vida: 45,000 horas
- Índice de protección: IP20
- Atenuable: Sí
- Alimentación: 24V
- Conector: Cables sin conector
- Temperaturas disponibles:

TEMPERATURA
2700-6000K

PRODUCTO	TEMPERATURA DE COLOR	LÚMENES TOTALES	EFICACIA LUMINOSA
TLED-COB-10W/DUAL	2700-6000K	5000 lm	100 lm/W

*Para más información acerca de controladores compatibles, ir a la página 93, 94 y 95.



ESPACIOS IDEALES
Sugerencia de aplicación



Ideal para:

PERFIL ORIZZONTE
Página 105

TIRAS FLEXIBLES DE LED

51



TIRAS FLEXIBLES DE LED

50

TLED-COB-15W-RGB



TIRA LED COB BAJO VOLTAJE

PRODUCTO NUEVO

- Uso: Interior
- Longitud: 5 metros
- Fuente de luz: LED COB
- LED por metro: 420 LEDS x metro
- Ángulo de iluminación: 180°
- Potencia máxima: 15 W/m | 75 W/5m
- Corte: Cada 5 cm
- Tiempo de vida: 45,000 horas
- Índice de protección: IP20
- Atenuable: Sí
- Alimentación: 24V_~
- Conector: Cables sin conector
- Temperaturas disponibles:



PRODUCTO	TEMPERATURA DE COLOR	LÚMENES TOTALES	EFICACIA LUMINOSA
TLED-COB-15W/RGB	RGB	N/A	N/A

*Para más información acerca de controladores compatibles, ir a la página 93, 94 y 95.

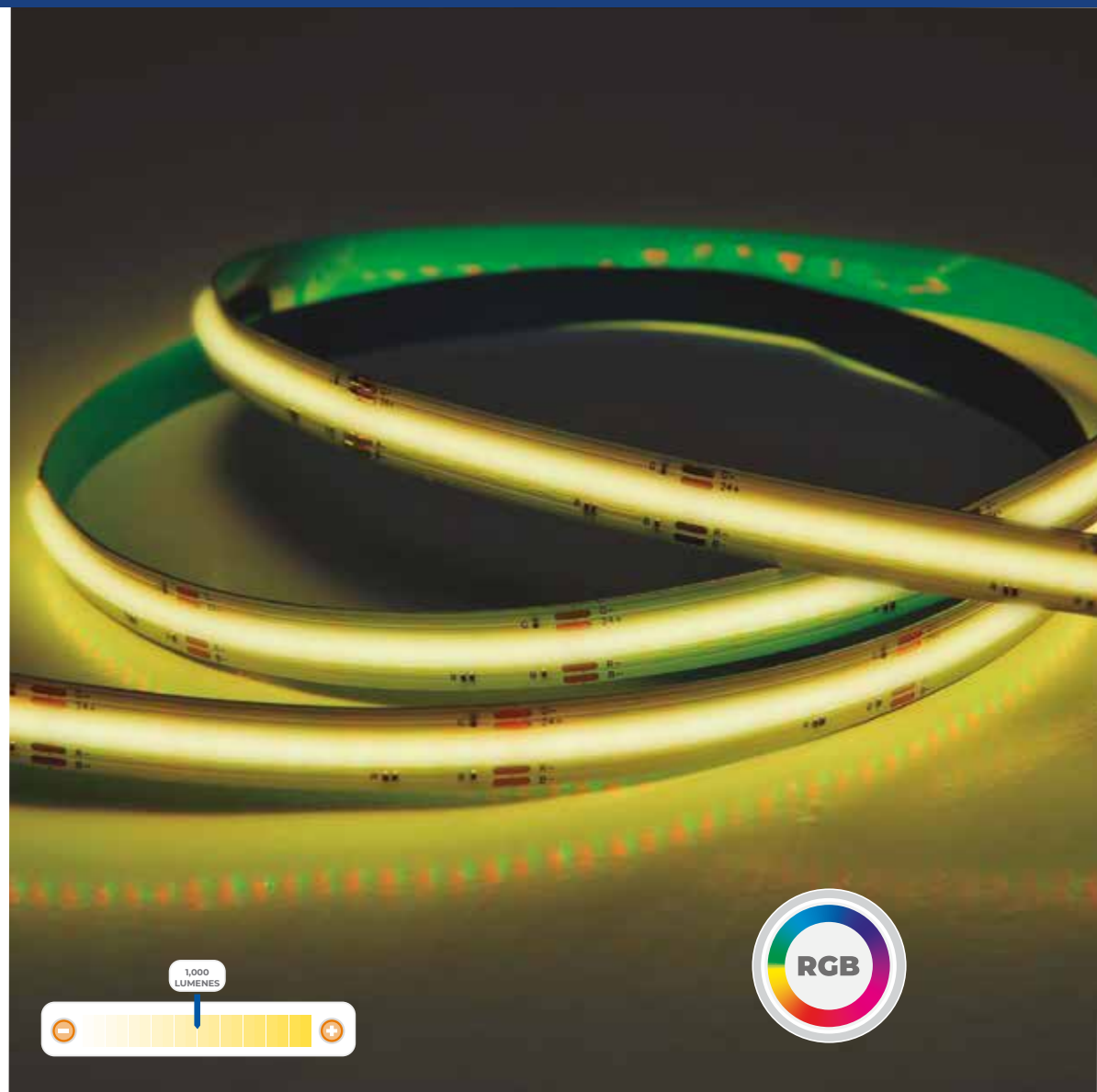

ESPACIOS IDEALES
*Sugerencia de aplicación



Ideal para:

PERFIL ORIZZONTE
Página 105



TIRAS FLEXIBLES DE LED

53

TIRAS FLEXIBLES DE LED

52

MLED-60-4.8W-5



TIRA FLEXIBLE DE LED 2835 SMD

- Uso: Interior
- Longitud: 5 metros
- Fuente de luz: LED 2835 SMD
- LED por metro: 60 LEDS
- Ángulo de iluminación: 120°
- Potencia máxima: 3 W/m | 15 W/5m
- Corte: Cada 5 cm
- Tiempo de vida: 30,000 horas
- Índice de protección: IP20
- Atenuable: Sí
- Alimentación: 12V
- Conector: Plug-in
- Temperaturas disponibles:

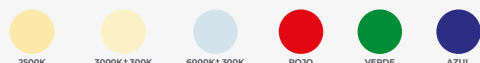

PRODUCTO	TEMPERATURA DE COLOR	LÚMENES TOTALES	EFICACIA LUMINOSA
MLED-60-4.8-5/2500K	2500 K	2300lm	153 lm/W
MLED-60-4.8-5/BC	Blanco Cálido 3000K/3300K	1750 lm	115 lm/W
MLED-60-4.8-5/LD	Luz de Día 6000K/3300K	2000 lm	133 lm/W

*Para más información acerca de controladores compatibles, ir a la página 93, 94 y 95.

Podrás consultar el diagrama de conexión de esta tira LED en la página: 80 y 81.

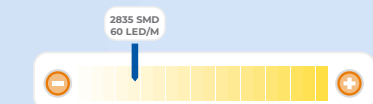

- CON-X-3528
- MLED-60-1
- MLED-60-2
- MLED-60-3
- MLED-60-4-3528
- MLED-60-5-3528
- MLED-60-6WP
- MLED-GF
- MLED-60-KSILICON
- TLED-CON-T
- TLED-CON-H

MLED-60-IP68-12V



TIRA FLEXIBLE DE LED 2835 SMD

- Uso: Sumergible
- Longitud: 5 metros
- Fuente de luz: LED 2835 SMD
- LED por metro: 60 LEDS
- Ángulo de iluminación: 120°
- Potencia máxima: 4 W/m | 20 W/5m
- Corte: Cada 5 cm
- Tiempo de vida: 30,000 horas
- Índice de protección: IP68
- Atenuable: Sí
- Alimentación: 12V
- Conector: Plug-in
- Temperaturas disponibles:



PRODUCTO	TEMPERATURA DE COLOR	LÚMENES TOTALES	EFICACIA LUMINOSA
MLED-60-IP68-12V/BC	Blanco Cálido 3000K±300K	1100 lm	55 lm/W
MLED-60-IP68-12V/LD	Luz de Día 6500K±300K	1000 lm	50 lm/W

*Para más información acerca de controladores compatibles, ir a la página 93, 94 y 95.

Podrás consultar el diagrama de conexión de esta tira LED en la página: 80 y 81.



ESPACIOS IDEALES
Sugerencia de aplicación



CMLED-IP-TCT



MLED-60-2



MLED-60-3



CMLED-IP-CP



CMLED-IP-TT



MLED-60-6WP



MLED-GF



MLED-60-KSILICON



TLED-CON-T



TLED-CON-H

TLED-2835-IP66-SS



TIRA LED en forma de "S"

- Uso: Exterior
- Longitud: 5 metros
- Fuente de luz: LED 2835 SMD
- LED por metro: 60 LEDS
- Ángulo de iluminación: 120°
- Potencia máxima: 3 W/m | 15 W/5m
- Corte: Cada 10 cm
- Tiempo de vida: 30,000 horas
- Índice de protección: IP66
- Atenuable: Sí
- Alimentación: 12V
- Conector: Cables sin conector
- Temperaturas disponibles:



7000K-3000K

PRODUCTO	TEMPERATURA DE COLOR	LÚMENES TOTALES	EFICACIA LUMINOSA
TLED-2835-IP66-SS	Luz de Día 7000K-3000K	7770 lm	518 lm/W

*Para más información acerca de controladores compatibles, ir a la página 93, 94 y 95.

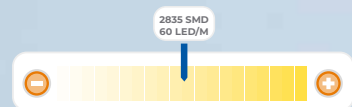

ESPACIOS IDEALES *sugerencia de aplicación



TRAPP
deco



MLED-60-14.4W-5050



TIRA FLEXIBLE DE LED 5050 SMD

- Uso: Interior
- Longitud: 5 metros
- Fuente de luz: LED 5050 SMD
- LED por metro: 60 LEDS
- Ángulo de iluminación: 120°
- Potencia máxima: 14.4 W/m | 72 W/5m
- Corte: Cada 5 cm
- Tiempo de vida: 30,000 horas
- Índice de protección: IP20
- Atenuable: Sí
- Alimentación: 12V
- Conector: Plug-in
- Temperaturas disponibles:



PRODUCTO	TEMPERATURA DE COLOR	LÚMENES TOTALES	EFICACIA LUMINOSA
MLED-60-14.4W-5050/BC	Blanco Cálido <small>3000K±300K</small>	4400 lm	61 lm/W
MLED-60-14.4W-5050/LD	Luz de Día <small>6500K±300K</small>	4100 lm	57 lm/W

*Para más información acerca de controladores compatibles, ir a la página 93, 94 y 95.

Podrás consultar el diagrama de conexión de esta tira LED en la página: 81 y 82.



CON-X-5050



MLED-60-1-5050



MLED-60-2-5050



MLED-60-3



MLED-60-4-5050



MLED-60-5-5050



MLED-60-6WP



MLED-GF



MLED-60-KSILICON



TLED-CON-T



TLED-CON-H

MLED-60-IP68-5050



TIRA FLEXIBLE DE LED 5050 SMD

Uso: Sumergible

Longitud: 5 metros

Fuente de luz: LED 5050 SMD

LED por metro: 60 LEDS

Ángulo de iluminación: 120°

Potencia máxima: 5 W/m | 25 W/5m

Corte: Cada 5 cm

Tiempo de vida: 30,000 horas

Índice de protección: IP68

Atenuable: Sí

Alimentación: 12V ^{DC}

Conector: Plug-in

Temperaturas disponibles:



PRODUCTO	TEMPERATURA DE COLOR	LÚMENES TOTALES	EFICACIA LUMINOSA
MLED-60-IP68-5050/BC	Blanco Cálido 3000K±300K	3000 lm	120 lm/W
MLED-60-IP68-5050/LD	Luz de Día 6500K±300K	2850 lm	114 lm/W

*Para más información acerca de controladores compatibles, ir a la página 93, 94 y 95.

Podrás consultar el diagrama de conexión de esta tira LED en la página: 81 y 82.

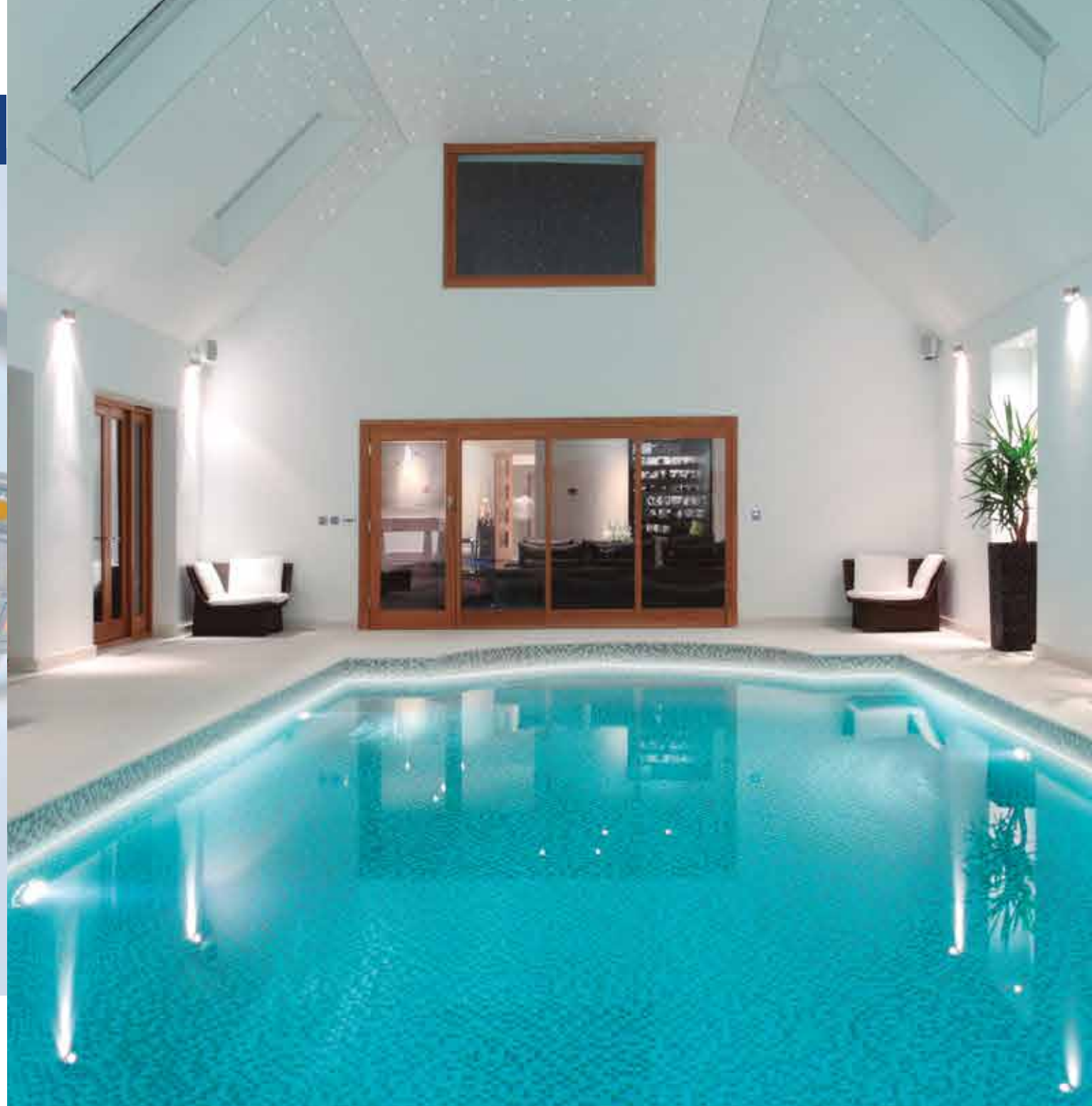

CMLED-IP-TCT-5050



MLED-60-2-5050



MLED-60-3



CMLED-IP-CP-5050



CMLED-IP-TT-5050



MLED-60-6WP



MLED-GF



MLED-60-KSILICON



TLED-CON-T



TLED-CON-H

MLED-120-28.8W-5



TIRA FLEXIBLE DE LED 2835 SMD

- Uso: Interior
- Longitud: 5 metros
- Fuente de luz: LED 2835 SMD
- LED por metro: 120 LEDS
- Ángulo de iluminación: 120°
- Potencia máxima: 28 W/m | 140 W/5m
- Corte: Cada 2.5 cm
- Tiempo de vida: 30,000 horas
- Índice de protección: IP20
- Atenuable: Sí
- Alimentación: 12V^{DC}
- Conector: Cables sin conector
- Temperaturas disponibles:



PRODUCTO	TEMPERATURA DE COLOR	LÚMENES TOTALES	EFICACIA LUMINOSA
MLED-120-28.8W-5/BC	Blanco Cálido 3000K/1300K	7500 lm	54 lm/W
MLED-120-28.8W-5/LD	Luz de Día 6500K/1300K	7500 lm	54 lm/W

*Para más información acerca de controladores compatibles, ir a la página 93, 94 y 95.

Podrás consultar el diagrama de conexión de esta tira LED en la página: 83 y 84.

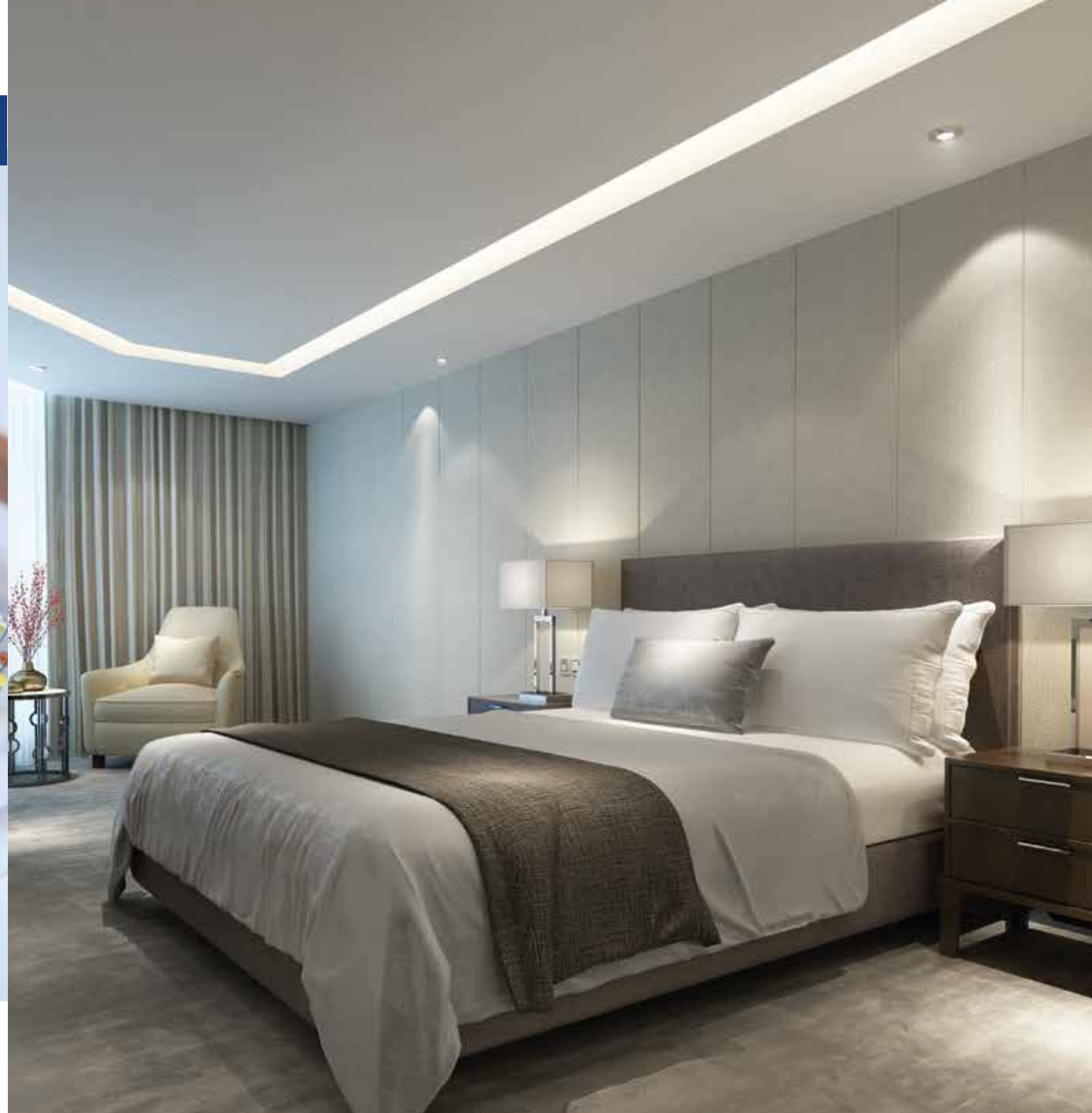

CON-X-5050



MLED-60-1-2835



MLED-60-2-2835



MLED-60-3



MLED-60-4-2835



MLED-60-5-2835



MLED-60-6WP



MLED-GF



MLED-60-KSILICON



TLED-CON-T



TLED-CON-H



LÍNEA DE TIRAS LED DE BAJA ESPECIFICACIÓN

Para una iluminación indirecta, integra tiras flexibles de LED de la línea Hábitat. Una opción sutil y funcional que aporta una luz ambiental y además acentúa los pequeños detalles de forma muy económica. La variedad en las tiras flexibles de LED permite su uso en interiores y exteriores.

Por su flexibilidad y tamaño resulta fácil su colocación en esquinas y lugares estrechos. Se recomienda su uso en cajillos, nichos o contornos de cualquier tipo de muebles.

t/H
HÁBITAT

INTERIOR



H-TLED-120-2835

Tira flexible de LED 2835 SMD 12V
IP20: uso interior, 120 LED/M

Requiere driver de 12V



H-TLED-60-2835

Tira flexible de LED 2835 SMD 12V
IP20: uso interior, 60 LED/M

Requiere driver de 12V



H-TLED-60-5050

Tira flexible de LED 5050 SMD 12V
IP20: uso interior, 60 LED/M

Requiere driver de 12V



EXTERIOR



H-TLED-60-IP65-2835

Tira flexible de LED 2835 SMD 12V
IP65: uso exterior, 60 LED/M

Requiere driver de 12V



H-TLED-60-IP65-5050

Tira flexible de LED 5050 SMD 12V
IP65: uso exterior, 60 LED/M

Requiere driver de 12V



PRODUCTO	TEMPERATURA DE COLOR	LED/m	IP	LONGITUD	LÚMENES TOTALES	POTENCIA	EFICACIA LUMINOSA	VOLTS	ÁNGULO DE ILUMINACIÓN	CORTE	TIEMPO DE VIDA
H-TLED-120-2835/BC	Blanco Cálido 3000K±300K	120	IP20	5 m	5800 lm	10 W/m 50 W/5m	117.6 lm/W	12 V m	120°	Cada 2.5 cm	15,000 horas
H-TLED-120-2835/LD	Luz de Día 6500K±300K	120	IP20	5 m	6250 lm	10 W/m 50W/5m	125 lm/W	12 V m	120°	Cada 2.5 cm	15,000 horas
H-TLED-60-2835/BC	Blanco Cálido 3000K±300K	60	IP20	5 m	2500 lm	5 W/m 25 W/5m	100 lm/W	12 V m	120°	Cada 5 cm	15,000 horas
H-TLED-60-2835/LD	Luz de Día 6500K±300K	60	IP20	5 m	2250 lm	5 W/m 25 W/5m	90 lm/W	12 V m	120°	Cada 5 cm	15,000 horas
H-TLED-60-5050/BC	Blanco Cálido 3000K±300K	60	IP20	5 m	2250 lm	10 W/m 50 W/5m	45 lm/W	12 V m	120°	Cada 5 cm	15,000 horas
H-TLED-60-5050/LD	Luz de Día 6500K±300K	60	IP20	5 m	2000 lm	10 W/m 50 W/5m	40 lm/W	12 V m	120°	Cada 5 cm	15,000 horas
H-TLED-60-IP65-2835/BC	Blanco Cálido 3000K±300K	60	IP65	5 m	2250 lm	5 W/m 25 W/5m	90 lm/W	12 V m	120°	Cada 5 cm	15,000 horas
H-TLED-60-IP65-2835/LD	Luz de Día 6500K±300K	60	IP65	5 m	1750 lm	5 W/m 25 W/5m	70 lm/W	12 V m	120°	Cada 5 cm	15,000 horas
H-TLED-60-IP65-5050/BC	Blanco Cálido 3000K±300K	60	IP65	5 m	2000 lm	11 W/m 55 W/5m	40 lm/W	12 V m	120°	Cada 5 cm	15,000 horas
H-TLED-60-IP65-5050/LD	Luz de Día 6500K±300K	60	IP65	5 m	1500 lm	11 W/m 55 W/5m	30 lm/W	12 V m	120°	Cada 5 cm	15,000 horas

TLED-30-5050-RGB



TIRA FLEXIBLE DE LED 5050 SMD

- Uso: Interior
- Longitud: 5 metros
- Fuente de luz: LED 5050 SMD
- LED por metro: 30 LEDS
- Ángulo de iluminación: 120°
- Potencia máxima: 5 W/m | 25 W/5m
- Corte: Cada 10 cm
- Tiempo de vida: 30,000 horas
- Índice de protección: IP20
- Atenuable: Sí
- Alimentación: 12V^{DC}
- Conector: Cables sin conector
- Temperaturas disponibles:



PRODUCTO	TEMPERATURA DE COLOR	LÚMENES TOTALES	EFICACIA LUMINOSA
TLED-30-5050/RGB	RGB	N/A	30 lm/W

*CONTROLADOR INDISPENSABLE

*Para más información acerca de controladores compatibles, ir a la página 93, 94 y 95.

Podrás consultar el diagrama de conexión de esta tira LED en la página: 84, 85 y 86.



CON-X-RGB



MLED-60-1-RGB



MLED-60-4-RGB



MLED-60-5-RGB



MLED-GF



MLED-60-6WP-RGB

TLED-30-IP68-12V/RGB



TIRA FLEXIBLE DE LED 5050 SMD

- Uso: Exterior
- Longitud: 5 metros
- Fuente de luz: LED 5050 SMD
- LED por metro: 30 LEDS
- Ángulo de iluminación: 120°
- Potencia máxima: 5 W/m | 25 W/5m
- Corte: Cada 10 cm
- Tiempo de vida: 30,000 horas
- Índice de protección: IP68
- Atenuable: Sí
- Alimentación: 12V^{DC}
- Conector: Cables sin conector
- Temperaturas disponibles:



PRODUCTO	TEMPERATURA DE COLOR	LÚMENES TOTALES	EFICACIA LUMINOSA
TLED-30-IP68-12V/RGB	RGB	N/A	23 lm/W

*CONTROLADOR INDISPENSABLE

*Para más información acerca de controladores compatibles, ir a la página 93, 94 y 95.

Podrás consultar el diagrama de conexión de esta tira LED en la página: 84 y 85.



CMLED-IP-TCT-RGB



CMLED-IP-CP-RGB



CMLED-IP-TT-RGB



MLED-GF



MLED-60-6WP-RGB



MLED-60-7-KSILICON

TCH-LED-5050/RGB



TIRA FLEXIBLE DE LED 5050 SMD RGB CHASING

- Uso: Exterior
- Longitud: 5 metros
- Fuente de luz: LED 5050 SMD
- LED por metro: 30 LEDS
- Ángulo de iluminación: 120°
- Potencia máxima: 4 W/m | 20 W/5m
- Corte: Cada 10 cm
- Tiempo de vida: 30,000 horas
- Índice de protección: IP45
- Atenuable: Sí
- Alimentación: 12V^{DC}
- Conector: Plug-in
- Temperaturas disponibles:



PRODUCTO	TEMPERATURA DE COLOR	LÚMENES TOTALES	EFICACIA LUMINOSA
TCH-LED-5050/RGB	DINÁMICO	N/A	25 lm/W

*CONTROLADOR INDISPENSABLE

*Para más información acerca de controladores compatibles, ir a la página 93, 94 y 95.

Podrás consultar el diagrama de conexión de esta tira LED en la página: 81



MLED-60-1-TCH



MLED-60-4-TCH



MLED-60-5-TCH



MLED-GF



MLED-60-6WP-RGB



MLED-60-7-KSILICON

TLED-60-IP67-RGBW



TIRA FLEXIBLE RGBW CON 30 LED 5050 Y 30 LED 2835

Uso: Exterior

Longitud: 5 metros

Fuente de luz: LED 5050 SMD | LED 2835 SMD

LED por metro: 30 DE 5050 Y 30 DE 2835

Ángulo de iluminación: 120°

Potencia máxima: 6 W/m | 30 W/5m

Corte: Cada 10 cm

Tiempo de vida: 30,000 horas

Índice de protección: IP67

Atenuable: Sí

Alimentación: 12V^{DC}

Conector: Cables sin conector

Temperaturas disponibles:

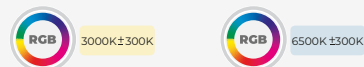

PRODUCTO	TEMPERATURA DE COLOR	LÚMENES TOTALES	EFICACIA LUMINOSA
TLED-60-IP67-RGBW/BC	3000K±300K	2250 lm	75 lm/W
TLED-60-IP67-RGBW/LD	6500K±300K	2250 lm	75 lm/W

*CONTROLADOR INDISPENSABLE

*Para más información acerca de controladores compatibles, ir a la página 93, 94 y 95.

Podrás consultar el diagrama de conexión de esta tira LED en la página: 86, 87 y 88.



MLED-60-1-RGBW



MLED-60-4-RGBW



MLED-60-5-RGBW

MLED-60-IP45-127-CD

MLED-60-IP45-5050-127-CD



TIRA FLEXIBLE DE LED 2835 SMD

TIRA FLEXIBLE DE LED 5050 SMD

Uso: Exterior

Longitud: 5 metros

Fuente de luz: LED 2835 SMD | LED 5050 SMD

LED por metro: 60 LEDS

Ángulo de iluminación: 120°

Potencia máxima: 12 W/m | 60 W/5m

13 W/m | 65 W/5m

Corte: Cada 50 cm

Tiempo de vida: 30,000 horas

Índice de protección: IP45

Atenuable: Sí

Alimentación: 127 V~ | 60 Hz

Conector: Conector especial de clavija incluida

Temperaturas disponibles:

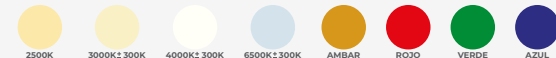

PRODUCTO	TEMPERATURA DE COLOR	LÚMENES TOTALES	EFICACIA LUMINOSA
MLED-60-IP45-127V-CD/BC	Blanco Cálido 3000K±300K	1850 lm	30.8 lm/W
MLED-60-IP45-127V-CD/BN	Blanco Neutro 4000K±300K	1650 lm	27.5 lm/W
MLED-60-IP45-127V-CD/LD	Luz de Día 6500K±300K	1650 lm	27.5 lm/W
MLED-60-IP45-127V-CD/AMB	Ámbar	160 lm	2.6 lm/W
MLED-60-IP45-5050-127V-CD/2500K	2500K	4500 lm	70 lm/W
MLED-60-IP45-5050-127V-CD/BC	Blanco Cálido 3000K±300K	4800 lm	73.8 lm/W
MLED-60-IP45-5050-127V-CD/BN	Blanco Neutro 4000K±300K	5200 lm	80 lm/W
MLED-60-IP45-5050-127V-CD/LD	Luz de Día 6500K±300K	5200 lm	80 lm/W
MLED-60-IP45-5050-127V-CD/AMB	Ámbar	400 lm	6 lm/W

*Para más información acerca de controladores compatibles, ir a la página 93, 94 y 95.

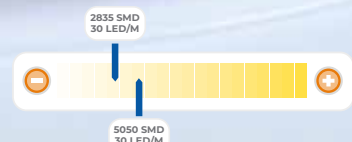

MLED-GF



MLED-60-7-KSILICON



MLED-127V-IP45-FP-CD

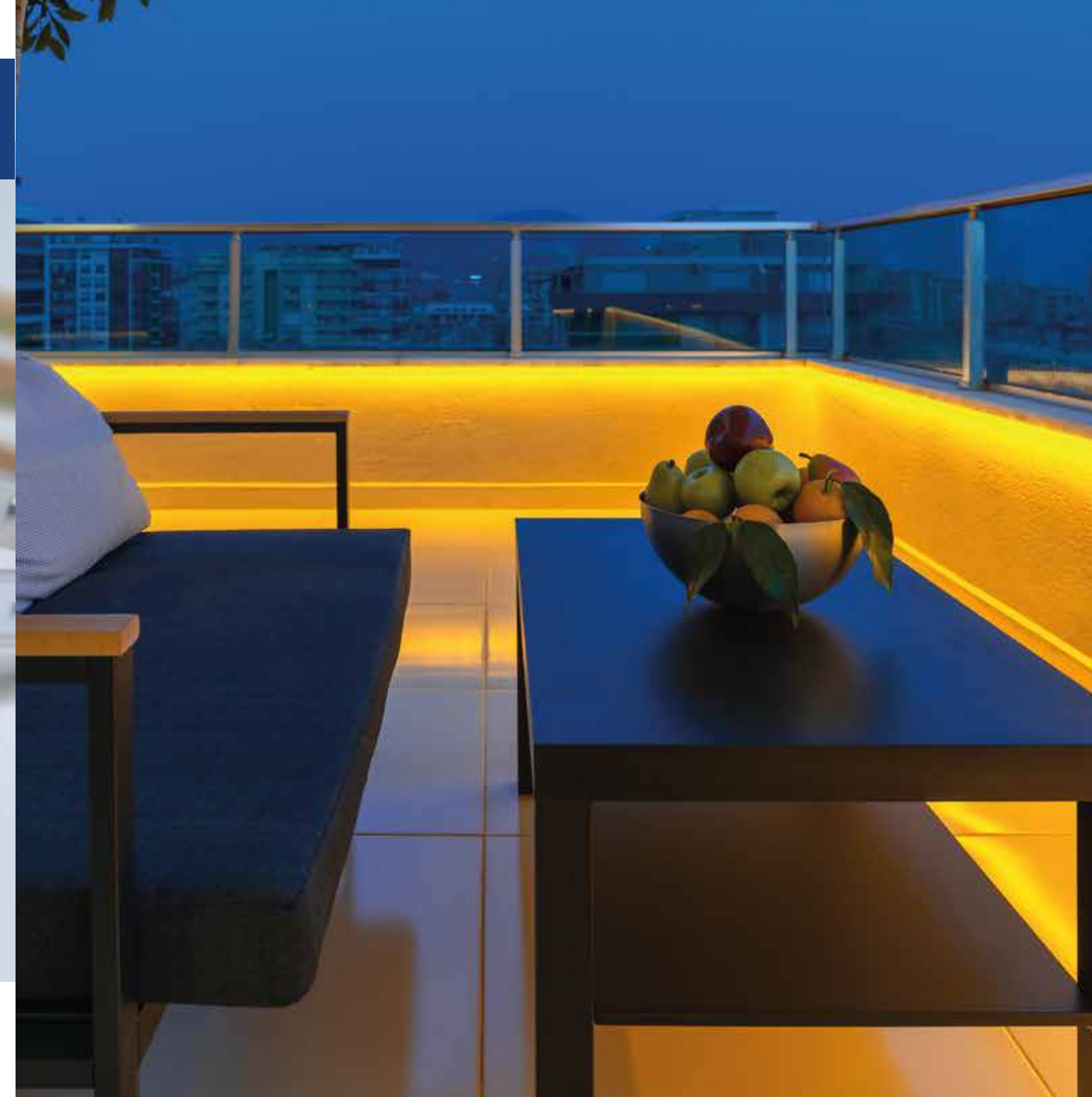

TIRAS FLEXIBLES DE LED

77

*Accesorios no incluidos



TIRAS FLEXIBLES DE LED

76

ESCALA DE COLOR

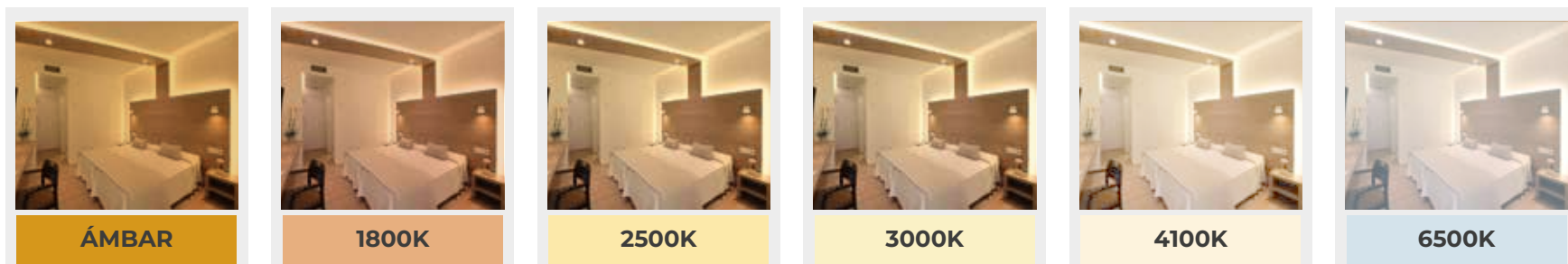

TEMPERATURA DE COLOR	GRADOS KELVIN	DESCRIPCIÓN	ASOCIACIÓN	ESPACIOS RECOMENDADOS
ÁMBAR	ÁMBAR	Usualmente son luces de color amarillas o muy anaranjadas, como la luz de una vela, una llama de fuego o una puesta de sol.	Estados de ánimo de relajación, incita al descanso y al sueño.	Ambientes relajantes. Estancias y salas de estar de cabañas y casas de playa. En restaurantes, pubs y bares con ambientes románticos o íntimos.
BLANCO CÁLIDO	3000 K	Luz levemente anaranjada, como la del sol de la tarde. De este color son la mayoría de las bombillas incandescentes tradicionales.	Ambientes de descanso, esparcimiento y lectura, tanto en hogares como en lugares públicos. Es un tono de luz que tranquiliza.	Restaurantes, cafés y tiendas de carácter hogareños. En dormitorios, salas de tv, terrazas, jardines y el hogar en general. En hoteles y espacios públicos relajados como pasillos y recepciones.
BLANCO NEUTRO	4100 K	Luz blanca bastante neutra y sin color aparente, como la del sol en la mañana.	Espacios públicos, áreas de trabajo e iluminación comercial. Su tono neutro, levanta el ánimo, mejora la productividad y realiza los colores de los objetos.	Tiendas comerciales, cocinas y baños de hogar, restaurantes, espacios públicos dinámicos y concurridos, auditorios y salones de eventos. En estacionamientos, bibliotecas y áreas de lectura intensa. En oficinas y estaciones de trabajo.
LUZ DE DÍA	6500 K	Luz muy blanca y levemente azulada, como la del sol a pleno día. De este color son la mayoría de tubos fluorescentes tradicionales.	Áreas de trabajo industrial, áreas de trabajo con alimentos, vitrinas de comida u oficinas donde se requiere mucha productividad y atención.	Cocinas industriales, vitrinas de comida y vitrinas refrigeradas. Almacenes industriales. Frigoríficos. En oficinas grandes y muy activas, baños públicos, linternas y focos proyectores de canchas y estacionamientos.

CONEXIÓN CON DRIVER

TIRA LED MONOCROMÁTICA

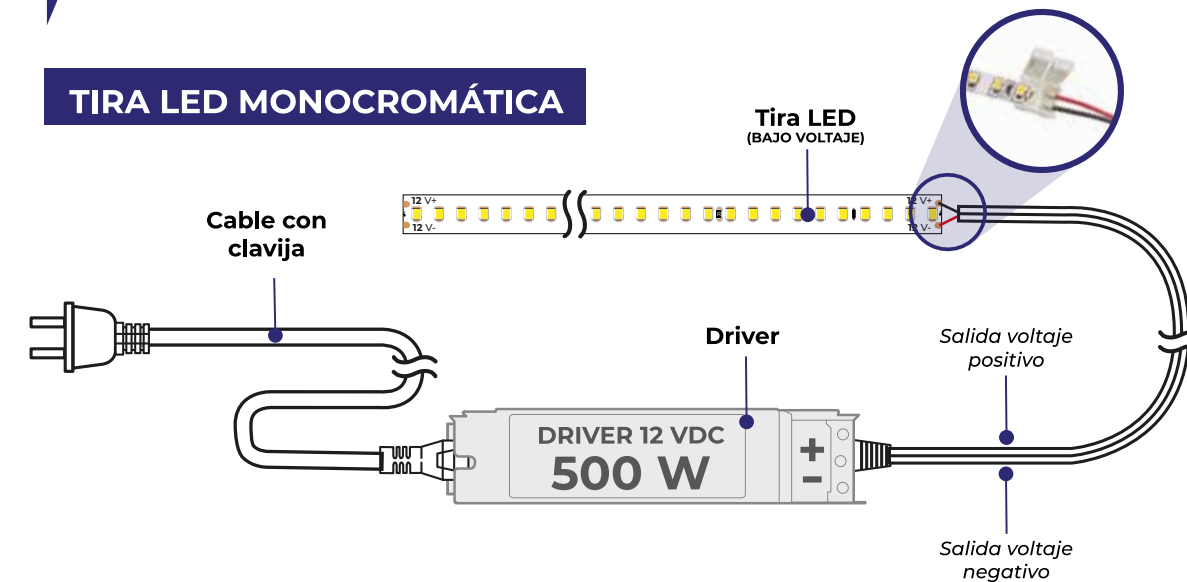

CONEXIÓN CON DRIVER

TIRA LED RGB / RGBW

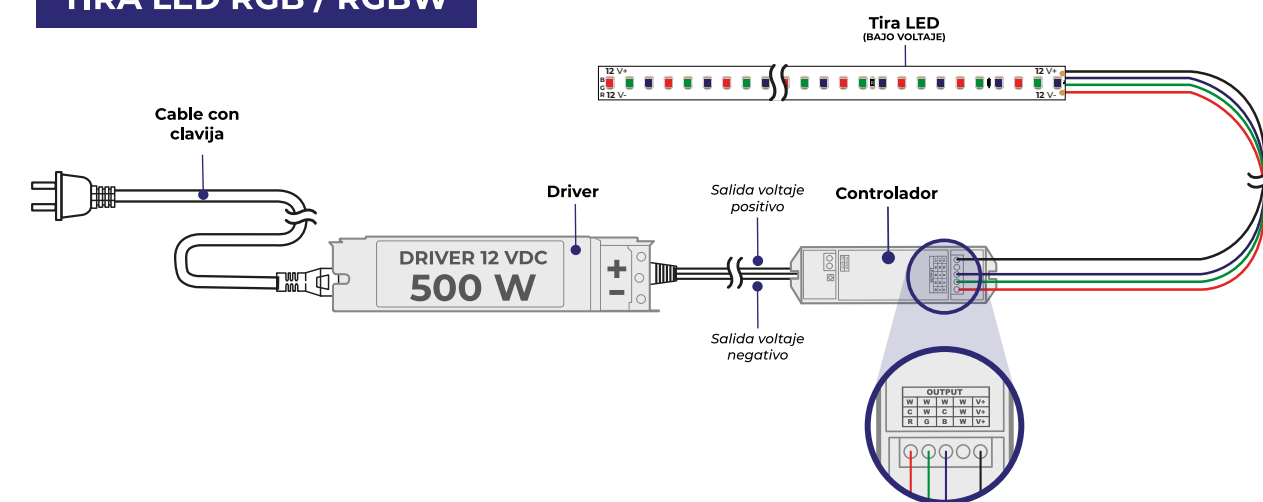

DIAGRAMAS DE CRECIMIENTO PARA TIRAS FLEXIBLES DE LED

MLED-60-4.8W-5
MLED-60-IP68-12V

Conexión en serie: Máx. 10 m.

Total = 10 m máximo ó 2 tiras
Driver: 48W

NOTA: El modelo del driver requerido se determina en base a los Watts totales de las tiras conectadas.

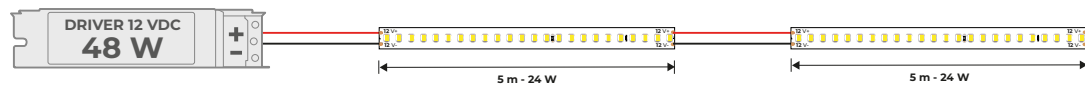

MLED-60-4.8W-5
MLED-60-IP68-12V

Conexión en paralelo: Máx 104 m.

Total = 104 m máximo ó 20,8 tiras
Driver: 500 w

NOTA: El modelo del driver requerido se determina en base a los Watts totales de las tiras conectadas.

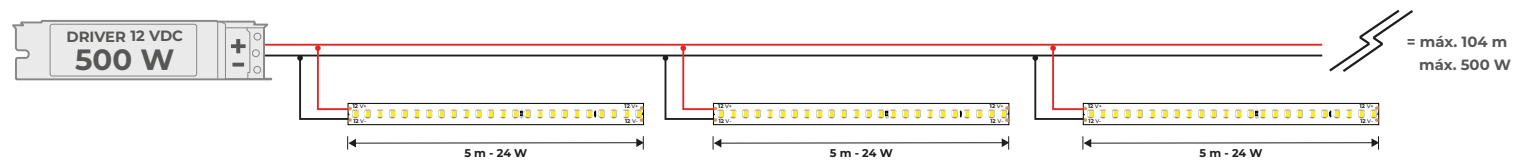

MLED-60-4.8W-5
MLED-60-IP68-12V

Con controlador de efectos de luz y efectos (sincronizados)
Conexión en paralelo: Máx. 22.5 m

Total = 22.5 m máximo ó 4,5 tiras
Driver: 150 w

NOTA: El modelo del driver requerido se determina en base a los Watts totales de las tiras conectadas.

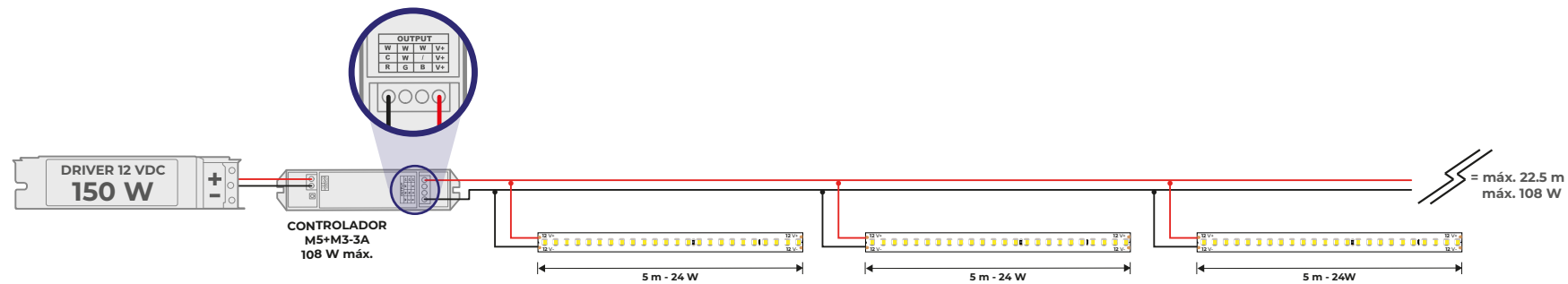

Con controlador de efectos de luz y efectos (sincronizados)
Conexión para tira digital

Total = 20.8 m máximo ó 4.1 tiras
Driver: 50 w

NOTA: El modelo del driver requerido se determina en base a los Watts totales de las tiras conectadas.

TCH-LED-5050/RGB

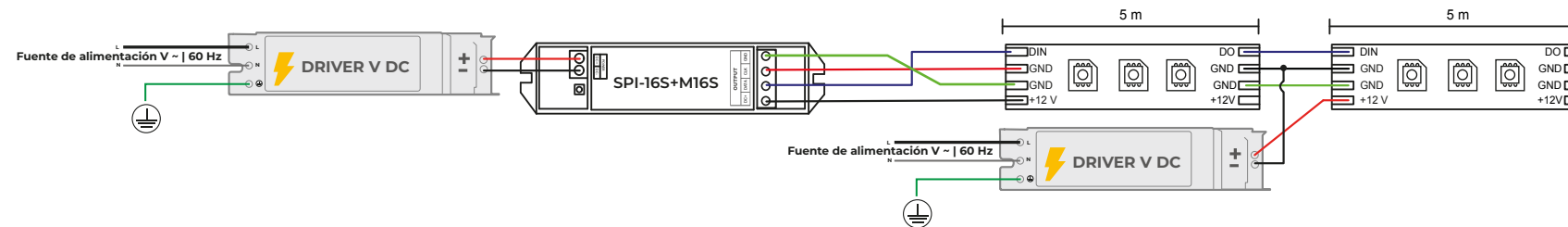

Conexión en paralelo: metros ilimitados con controlador de efectos de luz y efectos (sincronizados)

Total = crecimiento ilimitado
Driver: 360 w

NOTA: El modelo del driver requeridos para alimentar cada amplificador es determinado por los watts totales de las tiras conectadas a cada amplificador

MLED-60-4.8W-5
MLED-60-IP68-12V

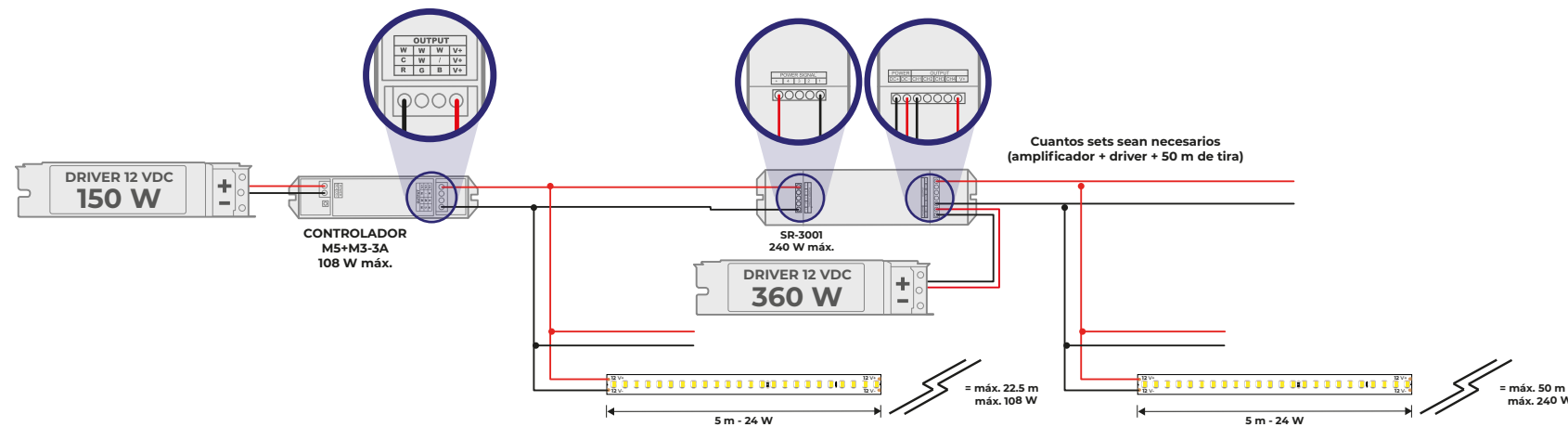

Conexión en serie: Máx. 5 m

Total = 5 m máximo ó 1 tira
Driver: 72 W

NOTA: El modelo del driver requerido se determina en base a los Watts totales de las tiras conectadas.

MLED-60-14.4W-5050
MLED-60-IP68-5050

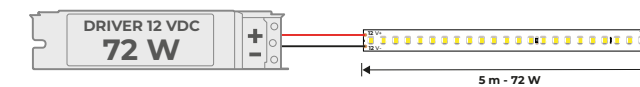

MLED-60-14.4W-5050
MLED-60-IP68-5050

Conexión en paralelo: Máx. 34 m

Total = 34 m máximo ó 6.8 tiras
Driver: 500 W

NOTA: El modelo del driver requerido se determina en base a los Watts totales de las tiras conectadas.

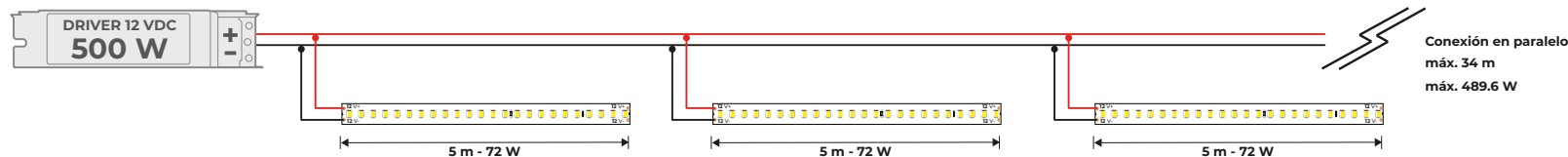

MLED-60-14.4W-5050
MLED-60-IP68-5050

Con controlador de efectos de luz y efectos (sincronizados)
Conexión en paralelo: Máx. 7.5 m

Total = 7.5 m máximo ó 1.5 tiras
Driver: 150 W

NOTA: El modelo del driver requerido se determina en base a los Watts totales de las tiras conectadas.

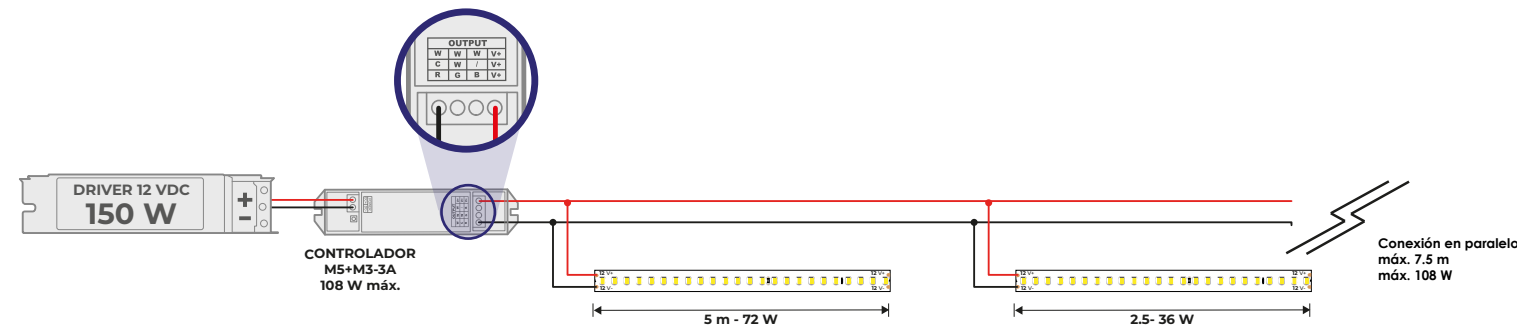

MLED-60-14.4W-5050
MLED-60-IP68-5050

Con controlador de efectos de luz y efectos (sincronizados)
Conexión en paralelo: metros ilimitados

Total = crecimiento ilimitado
Driver: 360 W

NOTA: El modelo del driver requeridos para alimentar cada amplificador es determinado por los watts totales de las tiras conectadas a cada amplificador

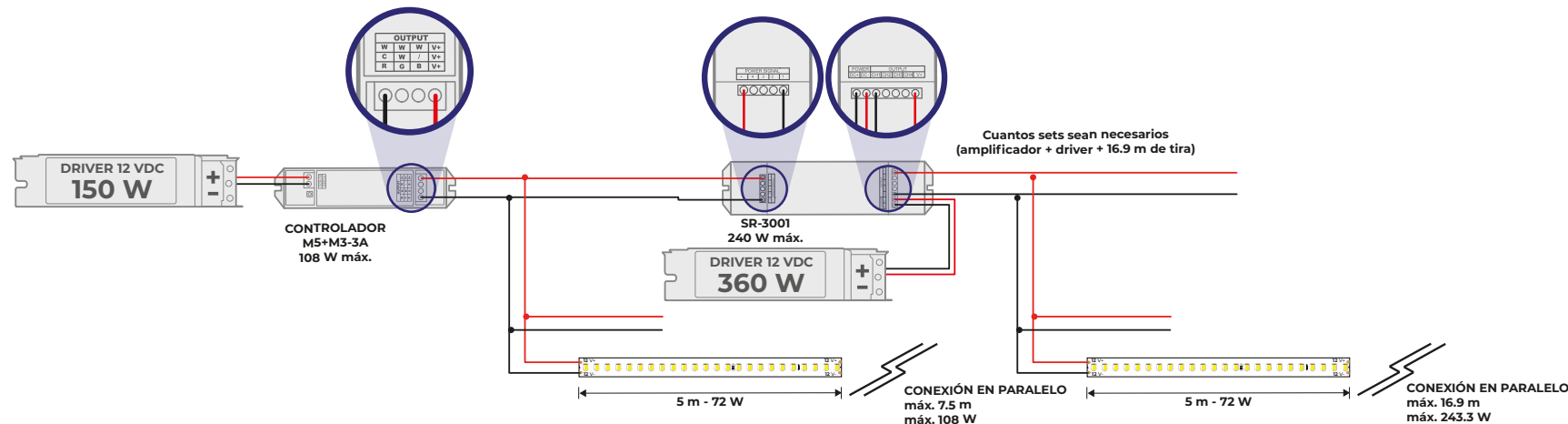

Conexión en serie: Máx. 5 m

Total = 5 m máximo ó 1 tira
Driver: 150 W

NOTA: El modelo del driver requerido se determina en base a los Watts totales de las tiras conectadas.

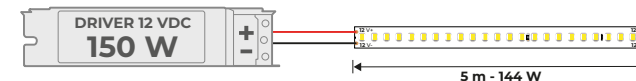

MLED-120-28.8W-5

Conexión en paralelo: Máx. 17 m

Total = 17 m máximo ó 3.4 tiras
Driver: 500 W

NOTA: El modelo del driver requerido se determina en base a los Watts totales de las tiras conectadas.

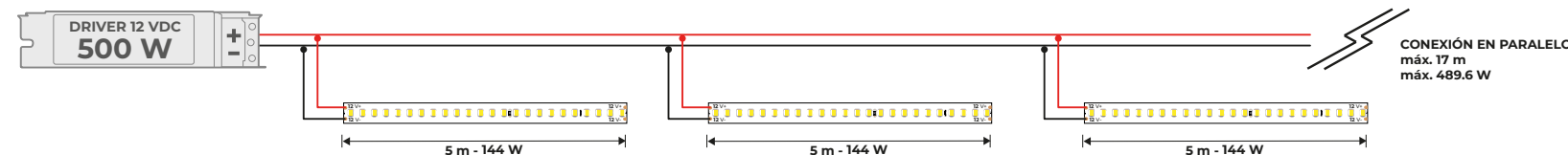

Con controlador de efectos de luz y efectos (sincronizados)

Total = 3.75 m máximo
Driver: 150 W

NOTA: El modelo del driver requerido se determina en base a los Watts totales de las tiras conectadas.

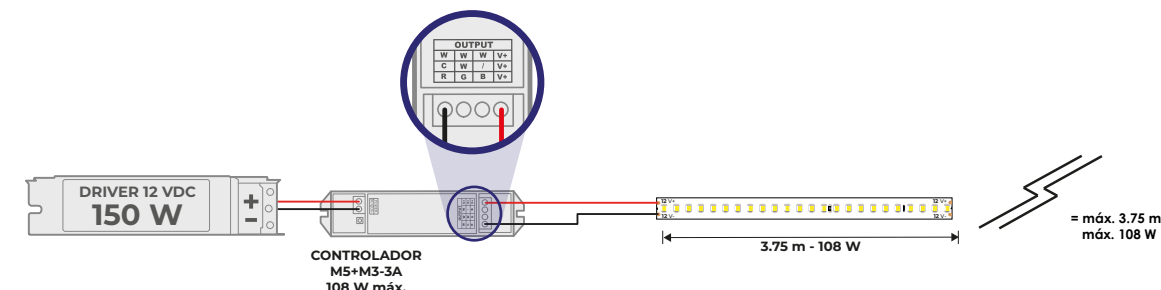

MLED-120-28.8W-5

TLED-COB-10W

ESQUEMA DE CONEXIÓN EN SERIE

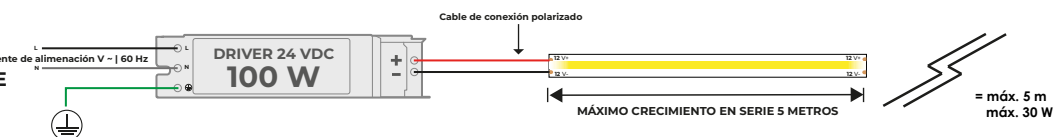

ESQUEMA DE CONEXIÓN EN PARALELO

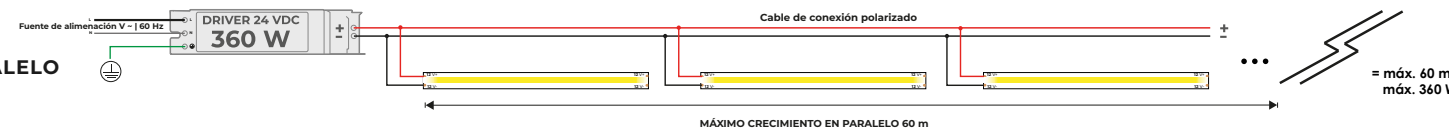

MLED-120-28.8W-5

Con controlador de efectos de luz y efectos (sincronizados)
Conexión en paralelo: metros ilimitados

Total = crecimiento ilimitado
Driver: 360 W

NOTA: El modelo del driver requerido para alimentar cada amplificador es determinado por los watts totales de las tiras conectadas a cada amplificador

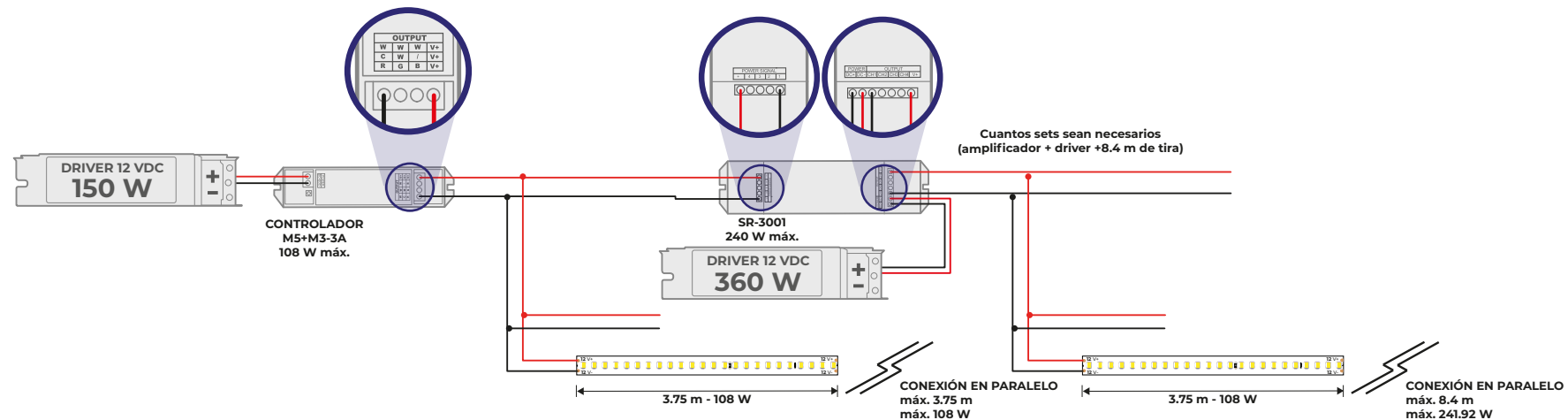

**TLED-30-5050/RGB
TLED-30-IP68-12V/RGB**

Con controlador de efectos de luz y efectos (sincronizados)

Total = 14.5 m máximo ó 2.9 tiras
Driver: 100 W

NOTA: El modelo del driver requerido se determina en base a los Watts totales de las tiras conectadas.

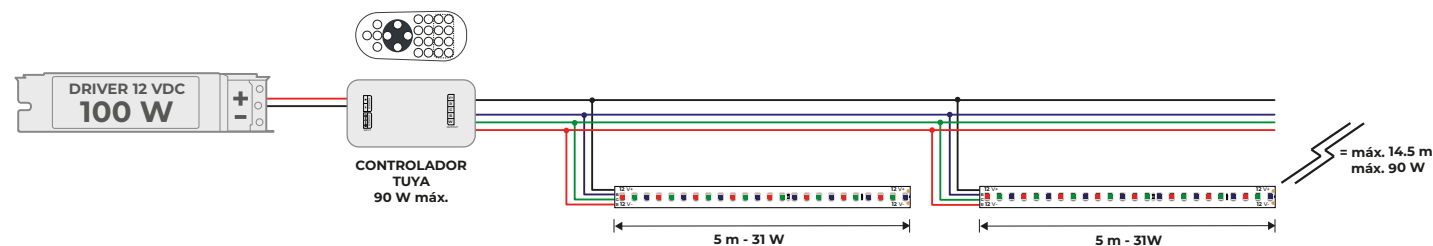

Con controlador de efectos de luz y efectos (sincronizados)
Conexión en paralelo: Metros ilimitados

Total = Crecimiento ilimitado
Driver: 200 W

NOTA: El modelo del driver requerido para alimentar cada alimentador es determinado por los Watts totales de las tiras conectadas a cada amplificador.

**TLED-30-5050/RGB
TLED-30-IP68-12V/RGB**

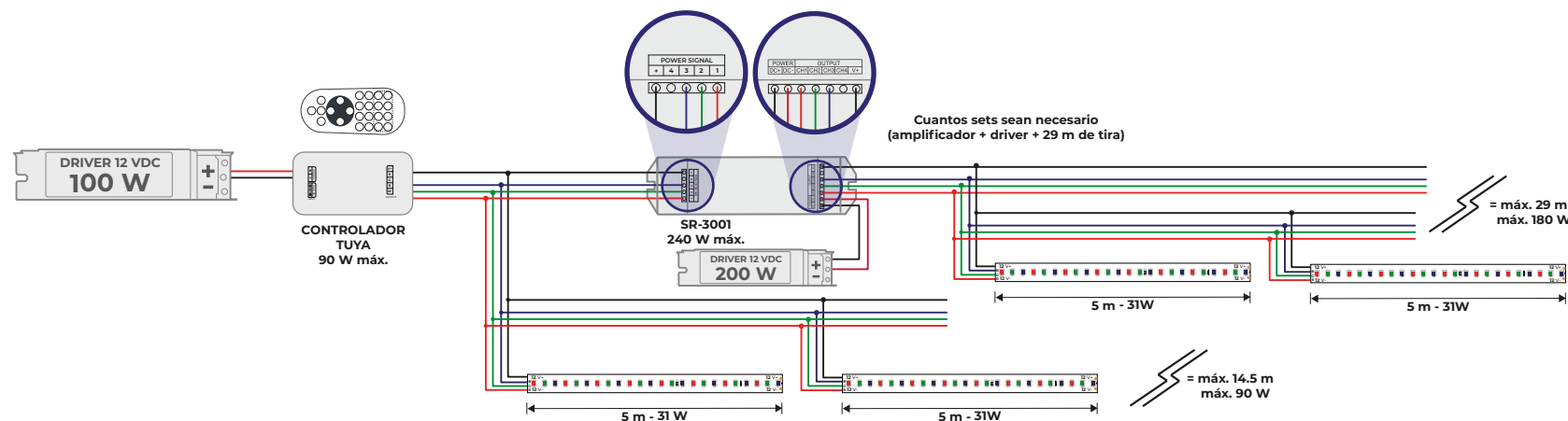

Con controlador de efectos de luz y efectos (sincronizados)
Conexión en paralelo: Metros ilimitados

Total = Crecimiento ilimitado
Driver: 200 W

NOTA: El modelo del driver requerido para alimentar cada alimentador es determinado por los Watts totales de las tiras conectadas a cada amplificador.

**TLED-30-5050/RGB
TLED-30-IP68-12V/RGB**

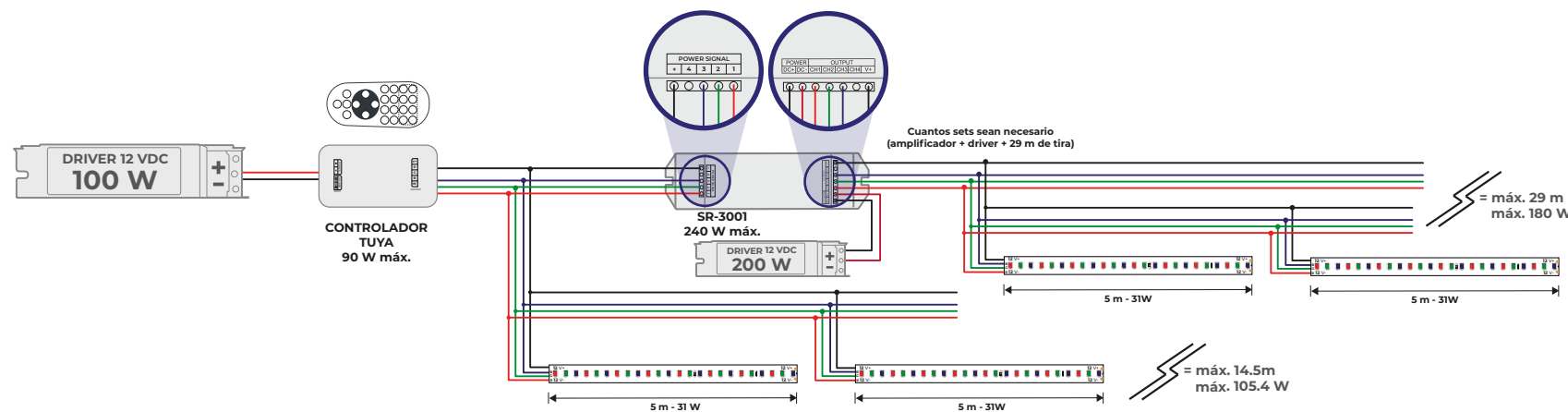

TLED-30-5050-RGB

Con controlador de efectos de luz y efectos (sincronizados)
Conexión en paralelo: metros ilimitados

Total = crecimiento ilimitado
Driver: 200 w

NOTA: El modelo del driver requeridos para alimentar cada amplificador es determinado por los watts toales de las tiras conectadas a cada amplificador

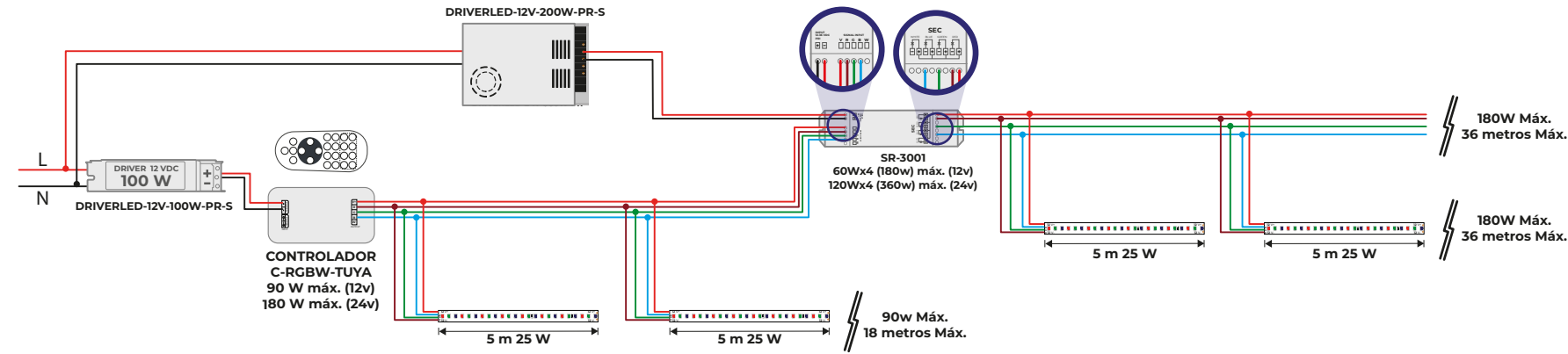

TLED-60-IP67-RGBW

Con controlador de efectos de luz y efectos (sincronizados)
Conexión en paralelo: Metros ilimitados

Total = Crecimiento ilimitado
Driver: 360 W

NOTA: El modelo del driver requerido para alimentar cada alimentador es determinado por los Watts toales de las tiras conectadas a cada amplificador.

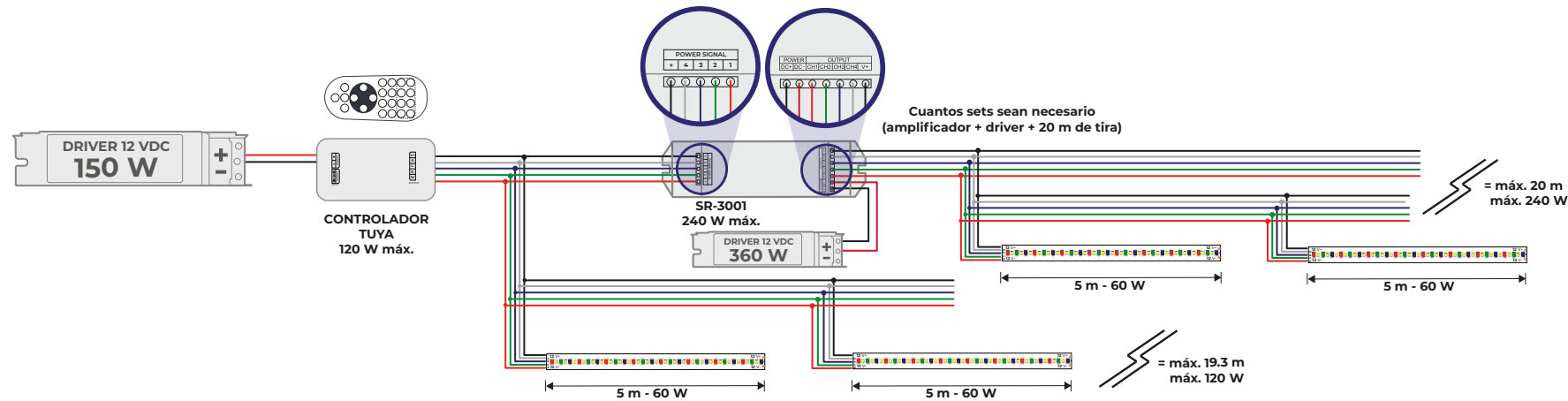

Con controlador de efectos de luz y efectos (sincronizados)

Total = 10 m máximo ó 2 tiras
Driver: 150 W

NOTA: El modelo del driver requerido se determina en base a los Watts toales de las tiras conectadas.

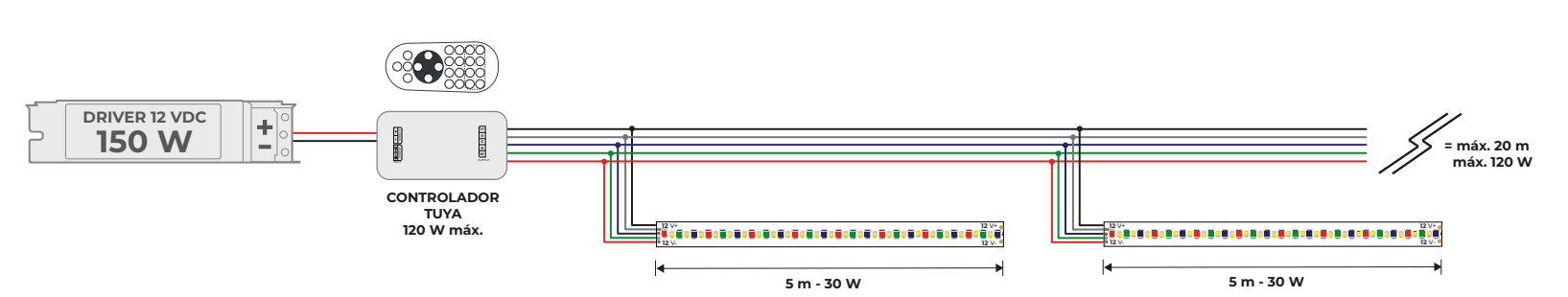

TLED-60-IP67-RGBW

Con controlador de efectos de luz y efectos (sincronizados)
Conexión en paralelo: Metros ilimitados

Total = Crecimiento ilimitado
Driver: 360 W

NOTA: El modelo del driver requerido para alimentar cada alimentador es determinado por los Watts toales de las tiras conectadas a cada amplificador.

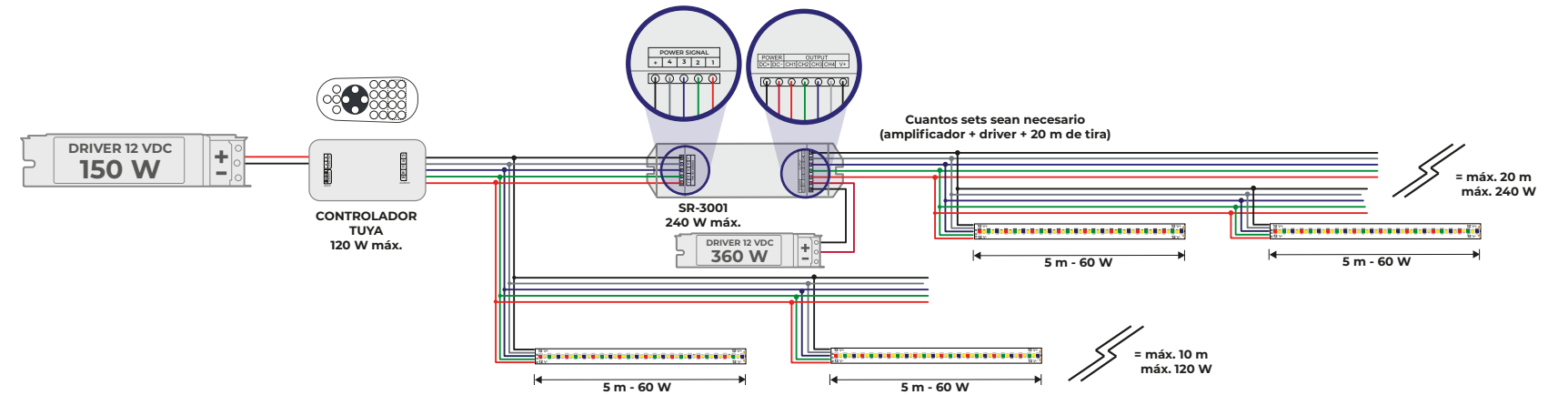

TLED-60-IP67-RGBW

TLED-60-IP67-RGBW

TLED-60-IP67-RGBW

Con controlador de efectos de luz y efectos (sincronizados)
Conexión en paralelo: Metros ilimitados

Total = Crecimiento ilimitado
Driver: 360 W

NOTA: El modelo del driver requerido para alimentar cada alimentador es determinado por los Watts totales de las tiras conectadas a cada amplificador.

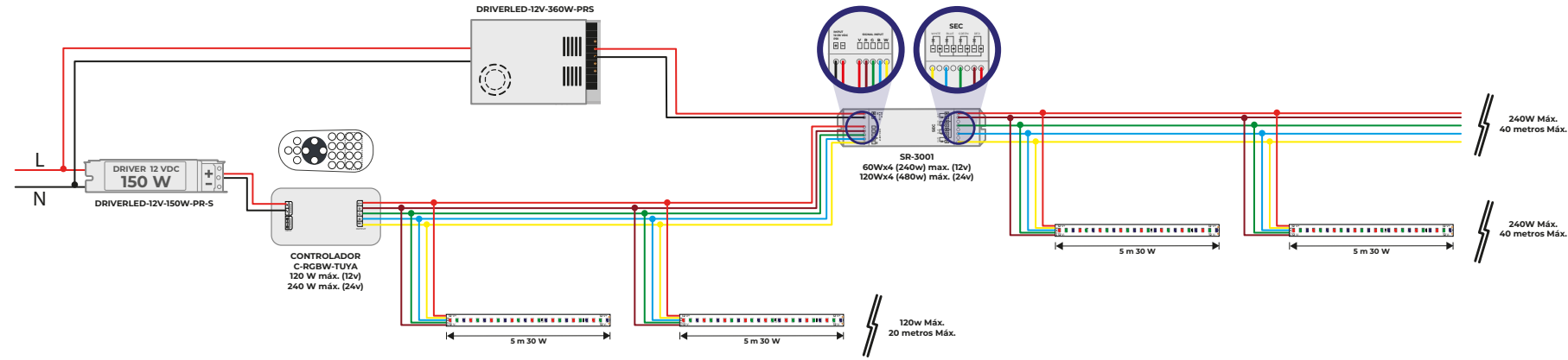

Con controlador de efectos de luz y efectos (sincronizados)
Conexión en paralelo: Metros ilimitados

Total = Crecimiento ilimitado
Driver: 360 W

NOTA: El modelo del driver requerido se determina en base a los Watts totales de las tiras conectadas.

TLED-280-2110/DUAL

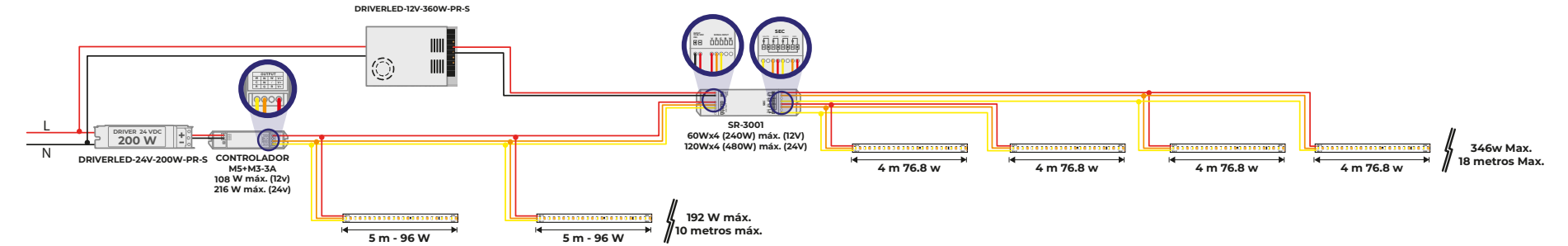

TLED-280-2110

Conexión en serie: Máx. 5 m

Total = 5 m máximo ó 1 tira
Driver: 100 W

NOTA: El modelo del driver requerido se determina en base a los Watts totales de las tiras conectadas.



Diagrama de conexión de DIMLED-0-10v en combinación con SR-2006 para atenuar tiras de led de bajo voltaje

SR-2006

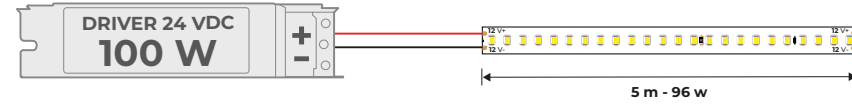
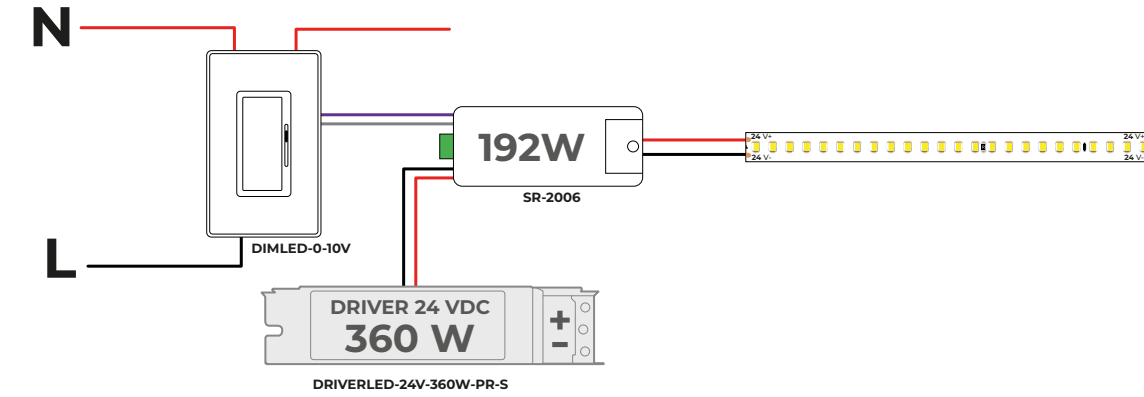

TLED-280-2110/DUAL

Con controlador de efectos de luz y efectos (sincronizados)
Conexión en paralelo: Metros ilimitados

Total = Crecimiento ilimitado
Driver: 360 W

NOTA: El modelo del driver requerido se determina en base a los Watts totales de las tiras conectadas.

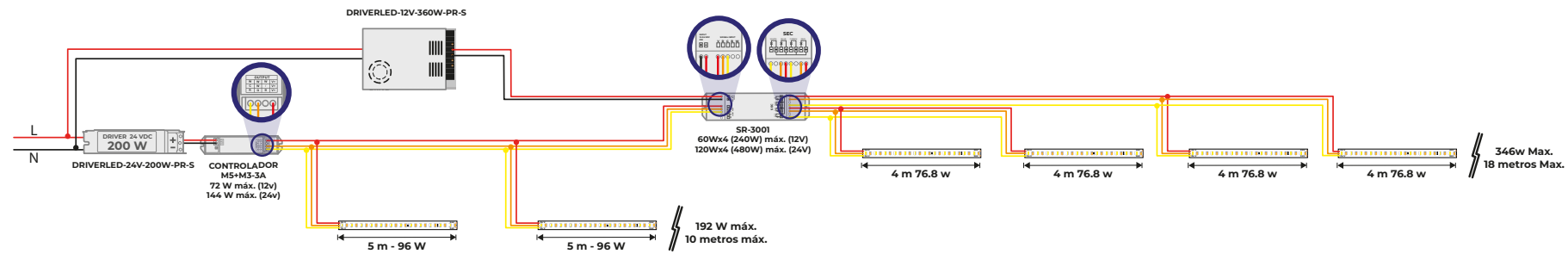



REGLED-15W-TLED

Conexión en serie: Máx 5 m.

Total = 5 m máximo
Driver: 100 w

NOTA: El modelo del driver requerido se determina en base a los Watts totales de las tiras conectadas.

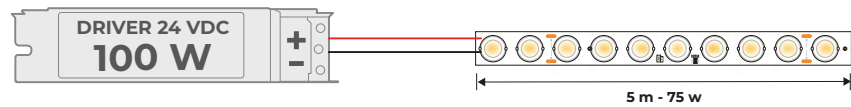

Conexión en paralelo

Total = Crecimiento ilimitado
Driver: 360 w

NOTA: El modelo del driver requerido se determina en base a los Watts totales de las tiras conectadas.

REGLED-15W-TLED

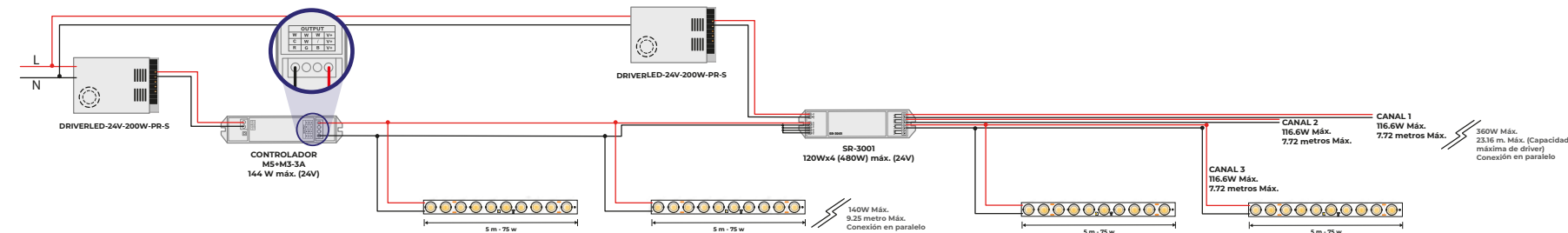

REGLED-15W-TLED

Conexión en paralelo: Máx 24 m.

Total = 24 m máximo
Driver: 360 w

NOTA: El modelo del driver requerido se determina en base a los Watts totales de las tiras conectadas.

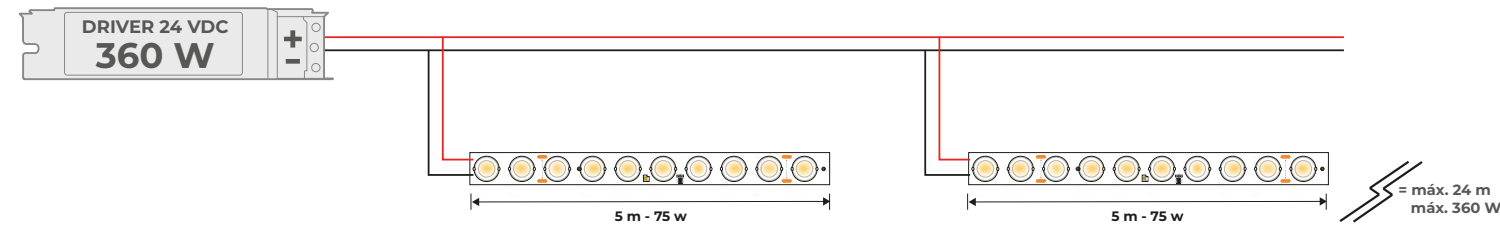

Conexión en serie: 50 m. máximo

Total = 50 m máximo
Driver: 360 w

NOTA: El modelo del driver requerido se determina en base a los Watts totales de las tiras conectadas.

TLED-90-2835

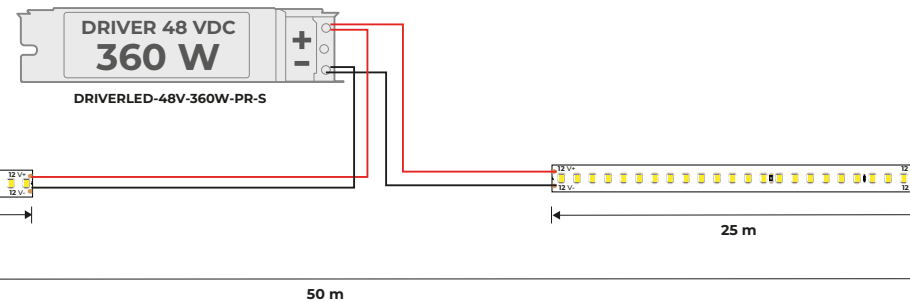

REGLED-15W-TLED

Conexión en paralelo: Máx 9.6 m.

Total = 9.6 m máximo
Driver: 200 w

NOTA: El modelo del driver requerido se determina en base a los Watts totales de las tiras conectadas.

Conexión en paralelo: 50 m.

Total = 50 m máximo
Driver: 360 w

NOTA: El modelo del driver requerido se determina en base a los Watts totales de las tiras conectadas.

TLED-90-2835

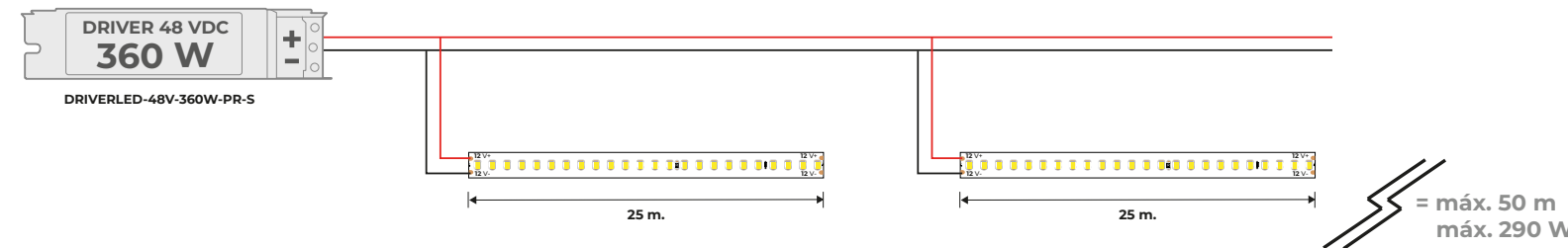
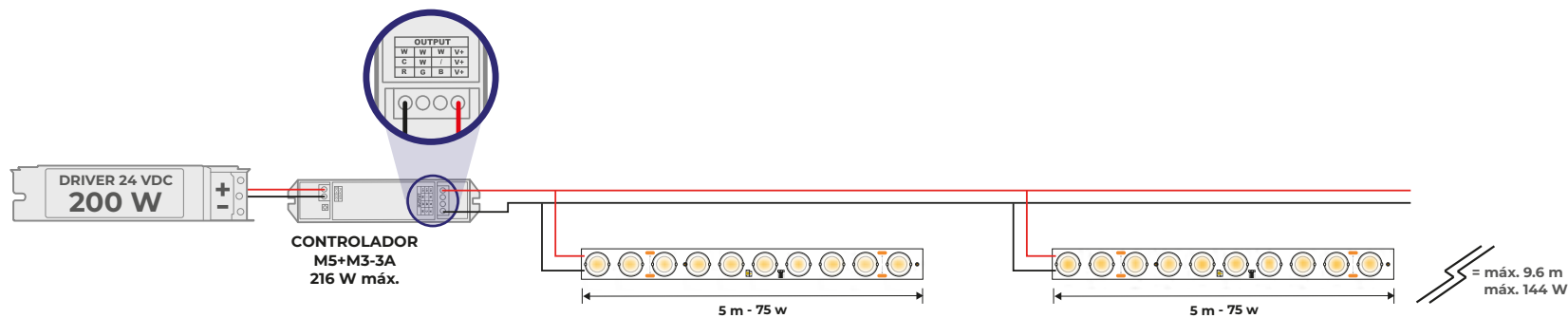

CONTROLADORES Y DRIVERS



Aquí podrás consultar más detalles de cada producto de controladores y drivers.

CONTROL BÁSICO PARA TIRAS DE LED



SR-3001

Repetidor de señal para tiras de bajo voltaje

Dimensiones	17,88.5 cm 4,6 cm 2,2 cm
Uso	Interior
Garantía	1 año
Alimentación	12 - 36 V DC 180 W
Salida	12-36VDC 4AxCanal 4x60W-180W
Índice de protección	IP20
Protocolo	N/A
Temperatura de operación	-30° C 55° C



CONTROLADORES PARA TIRA DE LED DIGITAL RGB CHASING DE 12 V



SPI-16S+M16S

Control tiral LED chasing

Dimensiones	13,5 cm 3 cm 2 cm
Uso	Interior
Garantía	1 año
Alimentación	5 - 24 V DC
Salida	12-24 V DC Corriente máx.:10A Potencia: 0-120W - 0-240W
Radio Frecuencia	2,4 GHz
Distancia remota	15 m
Índice de protección	IP20
Protocolo	Radio Frecuencia
Temperatura de operación	- 30° 55° C

! Para uso con TIRA CHASING - Pág. 72
Diagrama de conexión - Pág. 81

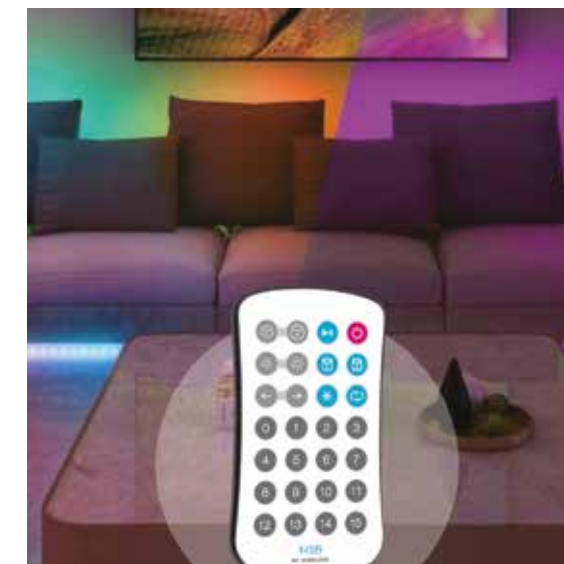

PRODUCTO NUEVO
C-RGBW-TUYA

Control tira LED RGBW



Dimensiones	8,5 cm 2,25 cm 4,5 cm
Uso	Interior
Garantía	1 año
Alimentación	12V - 24V DC 120 - 240W 10A
Salida	12V-24 V DC 120 - 240W máx. 2A x CH
Radio Frecuencia	433 MHz
Distancia remota	20 - 30 m
Índice de protección	IP20
Protocolo	WIFI TUYA RADIO FRECUENCIA
Temperatura de operación	-20° 60° C
Accesorios	Control remoto

! Para uso con TIRAS RGB/RGBW - REFLECTORES - SUMERGIBLES



TIRA LED RGB/RGBW

REFLECTORES RGB/RGBW

SUBACUÁTICOS RGB/RGBW



PRODUCTO NUEVO
MLED-CONTROL-CCT-127V

Control manguera LED CCT

! Para uso con MANGUERA CCT - Pág. 144

Dimensiones	9 cm 1,8 cm 3 cm
Uso	Interior
Garantía	1 año
Especificación	Uso solo para mangueras de alto voltaje Solo tiene un tipo de salida
Alimentación control remoto	CR2032 3V
Alimentación controlador	127 V~ 60 Hz 220 W 1,7 A
Salida	110 V DC 220 W 1 A x 3
Distancia remota	5 m
Índice de protección	IP20
Protocolo	Infrarrojo
Temperatura de operación	-20° C 50° C
Certificación	NOM-001-SCFI-2018 (NMX-I-60950-1-NYCE-2015)



PRODUCTO NUEVO
MLED-CONTROL-RGB-127V

Control manguera LED RGB

! Para uso con MANGUERA RGB - Pág. 142

Dimensiones	9 cm 1,8 cm 3 cm
Uso	Interior
Garantía	1 año
Especificación	Uso solo para mangueras de alto voltaje Sólo tiene un tipo de salida
Alimentación control remoto	CR2032 3V
Alimentación controlador	127 V~ 60 Hz 220 W 1,7 A
Salida	110 V DC 220 W 1 A x 3
Distancia remota	5 m
Índice de protección	IP20
Protocolo	Infrarrojo
Temperatura de operación	-20° C 50° C
Certificación	NOM-001-SCFI-2018 (NMX-I-60950-1-NYCE-2015)

CONTROLADORES

DMX PARA REFLECTORES, TIRAS Y LUMINARIOS ACUÁTICOS



Dimensiones	7,5 cm 12 cm 3,12 cm
Uso	Interior
Garantía	1 año
Especificación	Controlador para dispositivos DMX512
Alimentación controlador	100 - 240 V~ 60 Hz
Salida	Señal de salida DMX512
Índice de protección	IP20
Protocolo	DMX512
Temperatura de operación	-20° C 50° C

SR-2812-US3

Control tiras LED RGBW DMX512

! Para uso con REFLECTORES RGB - Pág. 152



Dimensiones	7,5 cm 12 cm 3,12 cm
Uso	Interior
Garantía	1 año
Especificación	Panel touch de control dispositivos DMX512
Alimentación controlador	100 - 277 V~ 60 Hz
Salida	Señal de salida DMX512
Índice de protección	IP20
Protocolo	DMX512
Temperatura de operación	-0° C 40° C

SR-2834B-DMX

Panel touch control tiras LED DUAL y monocromáticas, control DMX512

! Para uso con REFLECTORES - Pág. 152

DECODIFICADORES MONOCROMÁTICOS Y RGB



SR-2102B

Decodificador protocolo DMX512 para luminarios RGBW

! Para uso con REFLECTORES - Pág. 152

Dimensiones	18 cm 7,3 cm 3,8 cm
Uso	Interior
Garantía	1 año
Especificación	Decodificador para señales DMX512
Alimentación control remoto	N/A
Alimentación controlador	12 - 36 V DC
Salida	12 - 36 V DC 4 x (60 - 180 W) Corriente máxima 4 x 5 A
Índice de protección	IP20
Protocolo	DMX512
Temperatura de operación	-20° C 50° C

DRIVERS DE PLUG-IN

de voltaje constante para productos de 12 V

PRODUCTO NUEVO



DRIVERLED-12V-12W-PI-L

Driver, 12 V DC, 12 Watts, IP20 uso interior, plug in

Dimensiones: 5.7 cm | 3.6 cm | 4.5 cm
Uso: Interior
Conmutador de voltaje: 100-240 V~ conmutación automática
Requiere puesta a tierra: Puesta a tierra no necesaria
Enfriamiento: Convección natural
Alimentación: 100-240 V ~ | 60 Hz | 0.26 - 0.116 A
Salida: 12V DC | 12W | 1A
Potencia: 12 W
Termoprotegido: No
Índice de protección: IP20
Protección de sobrecarga: 100%
Protección de sobretensión: Apagado automático; se restablece al bajar temperatura.
Protección de corto circuito: Reinicia una vez retirada la falla
Eficiencia: 76%

PRODUCTO NUEVO



DRIVERLED-12V-24W-PI-L

Driver, 12 V DC, 24 Watts, IP20 uso interior, plug in

Dimensiones: 6.6 cm | 4.1 cm | 5.1 cm
Uso: Interior
Conmutador de voltaje: 100-240 V~ conmutación automática
Requiere puesta a tierra: Puesta a tierra no necesaria
Enfriamiento: Convección natural
Alimentación: 100 - 240 V ~ | 60 Hz | 0.685 - 0.3 A
Salida: 12 V DC | 24 W | 2 A
Potencia: 24 W
Termoprotegido: No
Índice de protección: IP20
Protección de sobrecarga: 100%
Protección de sobretensión: Apagado automático; se restablece al bajar temperatura.
Protección de corto circuito: Reinicia una vez retirada la falla
Eficiencia: 78%

PRODUCTO NUEVO



DRIVERLED-12V-48W-PI-L

Driver, 12 V DC, 48 Watts, IP20 uso interior, plug in

Dimensiones: 9.8 cm | 5 cm | 5.4 cm
Uso: Interior
Conmutador de voltaje: 100-240 V~ conmutación automática
Requiere puesta a tierra: Puesta a tierra no necesaria
Enfriamiento: Convección natural
Alimentación: 100 - 240 V ~ | 60 Hz | 0.752 - 0.361 A
Salida: 12 V DC | 48 W | 4 A
Potencia: 48W
Termoprotegido: Sí
Índice de protección: IP20
Protección de sobrecarga: 100%
Protección de sobretensión: Apagado automático; se restablece al bajar temperatura.
Protección de corto circuito: Reinicia una vez retirada la falla
Eficiencia: 87.76 %

PRODUCTO NUEVO



DRIVERLED-12V-72W-PI-L

Driver, 12 V DC, 72 Watts, IP20 uso interior, plug in

Dimensiones: 11.5 cm | 5.0 cm | 3.5 cm
Uso: Interior
Conmutador de voltaje: 100-240 V~ conmutación automática
Requiere puesta a tierra: Puesta a tierra no necesaria
Enfriamiento: Convección natural
Alimentación: 100 - 240 V ~ | 60 Hz | 1.031 - 0.488 A
Salida: 12 V DC | 72 W | 6 A
Potencia: 72W
Termoprotegido: Sí
Índice de protección: IP20
Protección de sobrecarga: 100%
Protección de sobretensión: Apagado automático; se restablece al bajar temperatura.
Protección de corto circuito: Reinicia una vez retirada la falla
Eficiencia: 88 %

DRIVERS PARA PROYECTO

de voltaje constante para productos de 12 V

PRODUCTO NUEVO



DRIVERLED-12V-25W-PR-S

Driver, 12 V DC, 25 Watts, IP20 uso interior, proyectos

Dimensiones: 8.6 cm | 5.9 cm | 3.3 cm
Uso: Interior
Conmutador de voltaje: 100 - 277 V~ conmutación automática
Requiere puesta a tierra: Puesta a tierra no necesaria
Enfriamiento: Convección natural (ventilador no incluido)
Alimentación: 100 - 277 V~ | 60 Hz | 0.48 - 0.24 A
Salida: 12 V DC | 25 W | 2 A
Potencia: 25W
Termoprotegido: No
Índice de protección: IP20
Protección de sobrecarga: 105 % - 150%
Protección de corto circuito: Reinicia una vez retirada la falla
Eficiencia: 81 %

PRODUCTO NUEVO



DRIVERLED-12V-60W-PR-S

Driver, 12 V DC, 60 Watts, IP20 uso interior, proyectos

Dimensiones: 6 cm | 4 cm | 3.3 cm
Uso: Interior
Conmutador de voltaje: 100 - 277 V~ conmutación automática
Requiere puesta a tierra: Puesta a tierra necesaria
Enfriamiento: Convección natural (ventilador no incluido)
Alimentación: 100 - 277 V~ | 60 Hz | 1.08 - 0.515 A
Salida: 12 V DC | 60 W | 5 A
Potencia: 60W
Termoprotegido: No
Índice de protección: IP20
Protección de sobrecarga: 105 % - 150%
Protección de corto circuito: Reinicia una vez retirada la falla
Eficiencia: 85 %

PRODUCTO NUEVO



DRIVERLED-12V-100W-PR-S

Driver, 12 V DC, 100 Watts, IP20 uso interior, proyectos

Dimensiones: 15.8 cm | 9.7 cm | 4.2 cm
Uso: Interior
Conmutador de voltaje: 100 - 277 V~ conmutación automática
Requiere puesta a tierra: Puesta a tierra necesaria
Enfriamiento: Convección natural (ventilador no incluido)
Alimentación: 100 - 277 V~ | 60 Hz | 1.93 - 0.88 A
Salida: 12 V DC | 100 W | 8.5 A
Potencia: 100 W
Termoprotegido: No
Índice de protección: IP20
Protección de sobrecarga: 105 % - 150%
Protección de corto circuito: Reinicia una vez retirada la falla
Eficiencia: 84.5%

PRODUCTO NUEVO



DRIVERLED-12V-150W-PR-S

Driver, 12 V DC, 150 Watts, IP20 uso interior, proyectos

Dimensiones: 19.9 cm | 9.7 cm | 4.2 cm
Uso: Interior
Conmutador de voltaje: 100 - 130 / 200 - 277 V~ conmutación manual
Requiere puesta a tierra: Puesta a tierra necesaria
Enfriamiento: Convección natural (ventilador no incluido)
Alimentación: 100 - 130 / 200 - 277 V~ | 60 Hz | 3.33 - 1.62 A
Salida: 12 V DC | 150 W | 12.5 A
Potencia: 150 W
Termoprotegido: No
Índice de protección: IP20
Protección de sobrecarga: 105 % - 150%
Protección de corto circuito: Reinicia una vez retirada la falla
Eficiencia: 83.5%

PRODUCTO NUEVO



DRIVERLED-12V-200W-PR-S

Driver, 12 V DC, 200 Watts, IP20 uso interior, proyectos

Dimensiones: 19.9 cm | 9.7 cm | 4.2 cm
Uso: Interior
Conmutador de voltaje: 100 - 130 / 200 - 277 V~ conmutación manual
Requiere puesta a tierra: Puesta a tierra necesaria
Enfriamiento: Convección natural (ventilador no incluido)
Alimentación: 100 - 130 / 200 - 277 V~ | 60 Hz | 7.82 - 3.9 A
Salida: 12 V DC | 200 W | 16.5 A
Potencia: 200 W
Termoprotegido: No
Índice de protección: IP20
Protección de sobrecarga: 105 % - 150%
Protección de corto circuito: Reinicia una vez retirada la falla
Eficiencia: 87 %

PRODUCTO NUEVO



DRIVERLED-12V-360W-PR-S

Driver, 12 V DC, 360 Watts, IP20 uso interior, proyectos

Dimensiones: 21.5 cm | 11.2 cm | 4.8 cm
Uso: Interior
Conmutador de voltaje: 100 - 130 / 200 - 277 V~ conmutación manual
Requiere puesta a tierra: Puesta a tierra necesaria
Enfriamiento: Convección forzada (ventilador incluido)
Alimentación: 100 - 130 / 200 - 277 V~ | 60 Hz | 5.45 - 2.75 A
Salida: 12 V DC | 360 W | 30 A
Potencia: 360 W
Termoprotegido: No
Índice de protección: IP20
Protección de sobrecarga: 105 % - 150%
Protección de corto circuito: Reinicia una vez retirada la falla
Eficiencia: 82.5 %

PRODUCTO NUEVO



DRIVERLED-12V-480W-PR-S

Driver, 12 V DC, 480 Watts, IP20 uso interior, proyectos

Dimensiones: 24 cm | 12.2 cm | 6.5 cm
Uso: Interior
Conmutador de voltaje: 100 - 130 / 200 - 277 V~ conmutación manual
Requiere puesta a tierra: Puesta a tierra necesaria
Enfriamiento: Convección forzada (ventilador incluido)
Alimentación: 100 - 130 / 200 - 277 V~ | 60 Hz | 6.141 - 2.75 A
Salida: 12 V DC | 480 W | 40 A
Potencia: 480 W
Termoprotegido: No
Índice de protección: IP20
Protección de sobrecarga: 105 % - 150%
Protección de corto circuito: Reinicia una vez retirada la falla
Eficiencia: 87 %

DRIVERS PARA EXTERIOR

de voltaje constante para productos de 12 V



DRIVERLED-12V-36W-IP67-O

Driver 12 V DC, 36 Watts,
IP67 uso exterior, proyectos

Dimensiones: 15 cm | 4,4 cm | 3,2 cm
Uso: Exterior
Conmutador de voltaje: 85 - 265 V~ conmutación automática
Enfriamiento: Convección natural (ventilador no incluido)
Alimentación: 85 - 265 V~ | 60 Hz | 0,49 - 0,16 A
Salida: 12 V DC | 36 W | 3 A
Potencia: 36 W
Termoprotegido: Sí
Índice de protección: IP67
Protección de sobrecarga: 110%
Protección de corto circuito: Reinicia una vez retirada la falla
Eficiencia: 85 % | 91 %



DRIVERLED-12V-100W-IP67-O

Driver, 12 V DC, 100 Watts,
IP67 uso exterior, proyectos

Dimensiones: 21 cm | 7 cm | 4 cm
Uso: Exterior
Conmutador de voltaje: 85 - 265 V~ conmutación automática
Enfriamiento: Convección natural (ventilador no incluido)
Alimentación: 85 - 265 V~ | 60 Hz | 1,38 - 0,44 A
Salida: 12 V DC | 100 W | 8,33 A
Potencia: 100 W
Termoprotegido: Sí
Índice de protección: IP67
Protección de sobrecarga: 110%
Protección de corto circuito: Reinicia una vez retirada la falla
Eficiencia: 85 % | 91 %



DRIVERLED-12V-200W-IP67-O

Driver, 12 V DC, 200 Watts,
IP67 uso exterior, proyectos

Dimensiones: 24 cm | 7 cm | 4 cm
Uso: Exterior
Conmutador de voltaje: 85 - 265 V~ conmutación automática
Enfriamiento: Convección natural (ventilador no incluido)
Alimentación: 85 - 265 V~ | 60 Hz | 2,77 - 0,89 A
Salida: 12 V DC | 200 W | 16,7 A
Potencia: 200 W
Termoprotegido: Sí
Índice de protección: IP67
Protección de sobrecarga: 110%
Protección de corto circuito: Reinicia una vez retirada la falla
Eficiencia: 85 % | 91 %



DRIVERLED-48V-360W-PR-S

Driver 48 V DC, 360 Watts, IP20 uso interior, proyectos

Dimensiones: 21,5 cm | 11,2 cm | 5 cm
Uso: Interior
Conmutador de voltaje: 100 - 130 / 200 - 277 V~ conmutación manual
Enfriamiento: Convección forzada (ventilador incluido)
Alimentación: 100 - 130 / 200 - 277 V~ | 60 Hz | 4,5 - 2 A
Salida: 48 V DC | 360 W | 7,5 A
Potencia: 360 W
Termoprotegido: No
Índice de protección: IP20
Protección de sobrecarga: 105 % - 150%
Protección de corto circuito: Reinicia una vez retirada la falla
Eficiencia: 86,5%

- Driver especial para tiras de interior.
- Ayuda a alimentar hasta 50 m de la nueva tira de LED TLED-90-2835 (pág. 132 y 134).
- La distancia de una manguera tradicional, ahora con las ventajas de una tira LED.
- Instalación en largas distancias, a bajo voltaje (48V) para mayor seguridad y eficiencia.

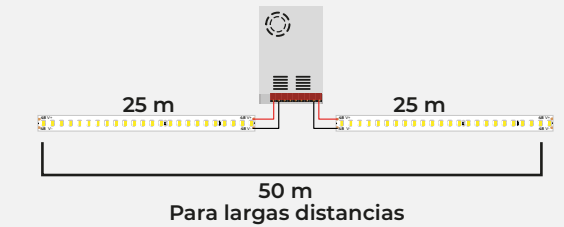

DRIVERS PARA PROYECTOS

de voltaje constante 24 V



DRIVERLED-24V-120W-PR-S

Driver, 24 V DC, 120 Watts,
IP20 uso interior, proyectos

Dimensiones: 19,9 cm | 9,7 cm | 4,2 cm
Uso: Interior
Conmutador de voltaje: 100 - 130 / 200 - 277 V~ conmutación manual
Enfriamiento: Convección natural (ventilador incluido)
Alimentación: 100 - 130 / 200 - 277 V~ | 60 Hz | 2,5 - 1,235 A
Salida: 24 V DC | 120 W | 5 A
Potencia: 120 W
Termoprotegido: No
Índice de protección: IP20
Protección de sobrecarga: 105 % - 150%
Protección de corto circuito: Reinicia una vez retirada la falla
Eficiencia: 86%



DRIVERLED-24V-180W-PR-S

Driver 24 V DC, 180 Watts,
IP20 uso interior, proyectos

Dimensiones: 19,9 cm | 9,7 cm | 4,2 cm
Uso: Interior
Conmutador de voltaje: 100 - 130 / 200 - 277 V~ conmutación manual
Enfriamiento: Convección natural (ventilador no incluido)
Alimentación: 100 - 130 / 200 - 277 V~ | 60 Hz | 5,8 - 2,95 A
Salida: 24 V DC | 180 W | 7,5 A
Potencia: 180 W
Termoprotegido: No
Índice de protección: IP20
Protección de sobrecarga: 105 % - 150%
Protección de corto circuito: Reinicia una vez retirada la falla
Eficiencia: 84,5%



DRIVERLED-24V-360W-PR-S

Driver, 24 V DC, 360 Watts,
IP20 uso interior, proyectos

Dimensiones: 15 cm | 4,4 cm | 3,2 cm
Uso: Exterior
Conmutador de voltaje: 85 - 265 V~ conmutación automática
Enfriamiento: Convección natural (ventilador no incluido)
Alimentación: 85 - 265 V~ | 60 Hz | 0,49 - 0,16 A
Salida: 12 V DC | 36 W | 3 A
Potencia: 36 W
Termoprotegido: Sí
Índice de protección: IP67
Protección de sobrecarga: 110%
Protección de corto circuito: Reinicia una vez retirada la falla
Eficiencia: 85 % | 91 %



DRIVERLED-12V-36W-IP67-O

Driver, 12 V DC, 36 Watts,
IP67 uso exterior, proyectos

Dimensiones: 15 cm | 4,4 cm | 3,2 cm
Uso: Exterior
Conmutador de voltaje: 85 - 265 V~ conmutación automática
Enfriamiento: Convección natural (ventilador no incluido)
Alimentación: 85 - 265 V~ | 60 Hz | 0,49 - 0,16 A
Salida: 12 V DC | 36 W | 3 A
Potencia: 36 W
Termoprotegido: Sí
Índice de protección: IP67
Protección de sobrecarga: 110%
Protección de corto circuito: Reinicia una vez retirada la falla
Eficiencia: 85 % | 91 %



DRIVERLED-24V-100W-IP67-O

Driver, 24 V DC, 100 Watts,
IP67 uso exterior, proyectos

Dimensiones: 21 cm | 7 cm | 4 cm
Uso: Exterior
Conmutador de voltaje: 85 - 265 V~ conmutación automática
Enfriamiento: Convección natural (ventilador no incluido)
Alimentación: 85 - 265 V~ | 60 Hz | 1,38 - 0,44 A
Salida: 24 V DC | 100 W | 4,17 A
Potencia: 100 W
Termoprotegido: Sí
Índice de protección: IP67
Protección de sobrecarga: 110%
Protección de corto circuito: Reinicia una vez retirada la falla
Eficiencia: 85 % | 91 %



DRIVERLED-24V-200W-IP67-O

Driver 24 V DC, 200 Watts,
IP67 uso exterior, proyectos

Dimensiones: 24 cm | 7 cm | 4 cm
Uso: Exterior
Conmutador de voltaje: 85 - 265 V~ conmutación automática
Enfriamiento: Convección natural (ventilador no incluido)
Alimentación: 85 - 265 V~ | 60 Hz | 2,77 - 0,89 A
Salida: 24 V DC | 200 W | 8,33 A
Potencia: 200 W
Termoprotegido: Sí
Índice de protección: IP67
Protección de sobrecarga: 110%
Protección de corto circuito: Reinicia una vez retirada la falla
Eficiencia: 85 % | 91 %

PERFILES LINEALES



Aquí podrás consultar más detalles de cada producto de perfiles lineales.

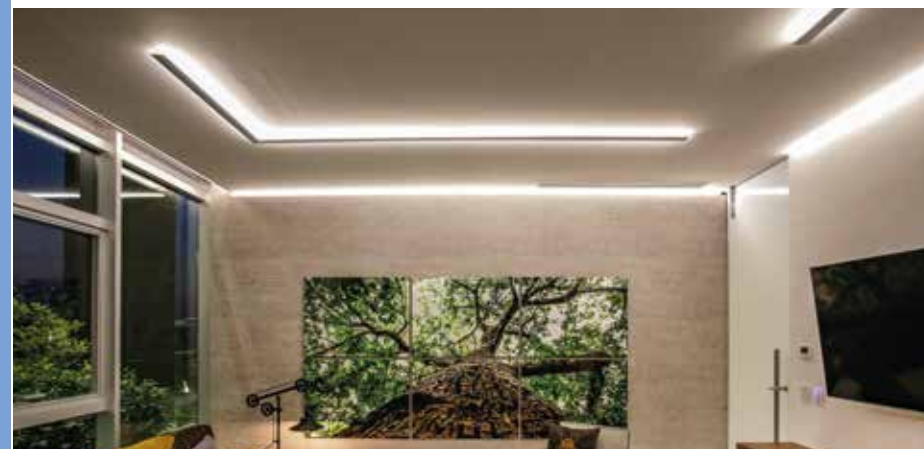

REINVENTAMOS LA PERFILERÍA

En TLapps apostamos por nuestro país y su capacidad técnica para la manufactura, por lo que estamos muy contentos de iniciar esta nueva etapa que se traducirá en la consolidación de uno de los aspectos que incluimos en nuestra visión, la de fortalecer nuestra empresa con operaciones de clase mundial que satisfagan las necesidades de nuestros mercados.

Estas son las mejoras que encontrarás en nuestra línea de perfiles.

Medida Ideal

Logramos un largo de 2.5 metros en algunos perfiles, una medida ideal para transportar e instalar, ya que al ser más largo que la medida estándar podremos cubrir más distancia con menos cantidad de piezas, ayudando a disminuir costos.

Esta medida de 2.5 m. es un múltiplo del largo de las tiras LED, lo que disminuye la merma que se puede generar en los proyectos.



Terminados:

Ampliamos la gama de terminados y colores, entre ellos: aluminio, madera oscuro, madera nogal, negro, negro brillante, negro rugoso, blanco, gris y champagne. Esta diversidad en colores, sumada a los tipos de instalación como son empotrado, suspendido o sobrepuesto, con modelos para exterior o interior, permite como resultado, infinitas combinaciones.

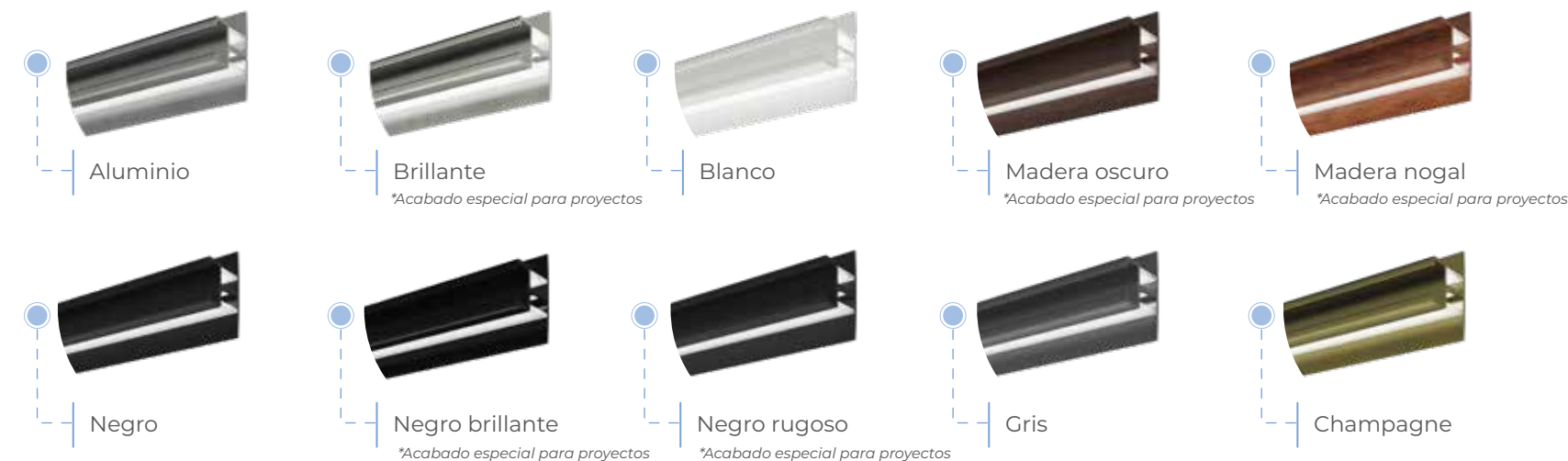

Rediseñamos el producto:

Esto es ideal con las necesidades que detectamos en el mercado. Los perfiles lineales pueden ser cortados en ángulo y hacer uniones, son ideales para proteger las tiras LED y garantizar así una mayor durabilidad, gracias a la disipación de calor. Además un perfil lineal siempre brindará calidad y gran atractivo visual en los terminados.





PLMX-250-1818U

Perfil lineal de aluminio para esquina con difusor

El tamaño de este perfil lo hace ideal para instalarse en muebles o estructuras discretas, pero sobre todo para colocarse en esquinas donde se requiera una iluminación mesurada. Ideal en el diseño de interiores, mobiliario e iluminación ambiental.

HECHO EN MÉXICO

CÓDIGO	DIMENSIONES	MATERIAL	CUBIERTA	TERMINADO	USO	FUENTE DE LUZ	LARGO TOTAL	IP
PL-250-1818U	18.3x18.3 mm	Aluminio	Policarbonato difusa	Aluminio, blanco, gris, negro, champagne	Interior	Tira LED (No incluida)	250 cm	IP20

ACABADOS DISPONIBLES

- PLMX-250-1818U-AL**
Perfil lineal para esquina de aluminio en color aluminio
- PLMX-250-1818U-GR**
Perfil lineal para esquina de aluminio en color gris
- PLMX-250-1818U-NG**
Perfil lineal para esquina de aluminio en color negro
- PLMX-250-1818U-CH**
Perfil lineal para esquina de aluminio en color champagne
- PLMX-250-1818U-BN**
Perfil lineal para esquina de aluminio en color blanco

DIMENSIONES

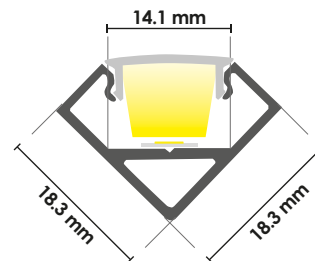

INSTALACIÓN

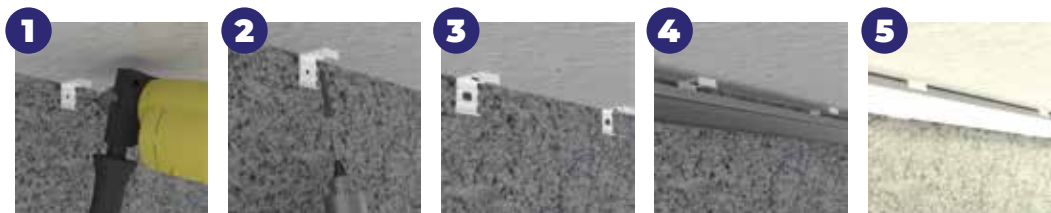

ACCESORIOS

- PLMX-250-1818U-1-B**
Juego de tapas para perfil de esquina de aluminio en color blanco
Terminado: Nylon
- PLMX-250-1818U-1-G**
Juego de tapas para perfil de esquina de aluminio en color gris
Terminado: Nylon
- PLMX-250-1818U-1-N**
Juego de tapas para perfil de esquina de aluminio en color negro
Terminado: Nylon
- PLMX-250-1818U-2**
Juego de 3 grapas de sujeción para perfil 1818
Terminado: PVC



USO SUGERIDO
TIRA LED **TLED-COB**
Página 48, 50 y 52

ORIZZONTE

PERFIL SUSPENDIDO PARA TIRA LED

Perfil para la suspensión de una tira LED, lo que proporciona una aplicación elegante y minimalista a tus espacios. Debido a sus tensores especiales se puede enfocar la iluminación, proporcionando iluminación directa o indirecta.

PRODUCTO NUEVO

HECHO EN MÉXICO



CÓDIGO	DIMENSIONES	TERMINADO	FLEJE	USO	FUENTE DE LUZ	LARGO TOTAL	IP
orizzonte	96x32x21.5 mm BASE	Base de Poliuretano automotriz	Acero	Interior	Tira LED (No incluida)	5, 10 y 15 metros	IP20

ORIZZONTE-5

Perfil suspendido para tira LED de 5 metros.

ORIZZONTE-10

Perfil suspendido para tira LED de 10 metros.

ORIZZONTE-15

Perfil suspendido para tira LED de 15 metros.

DIMENSIONES

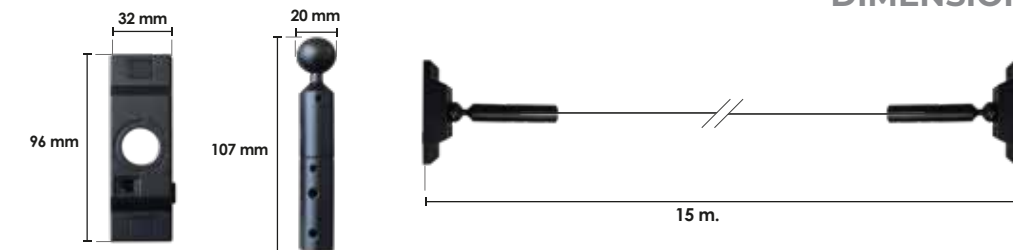

INSTALACIÓN

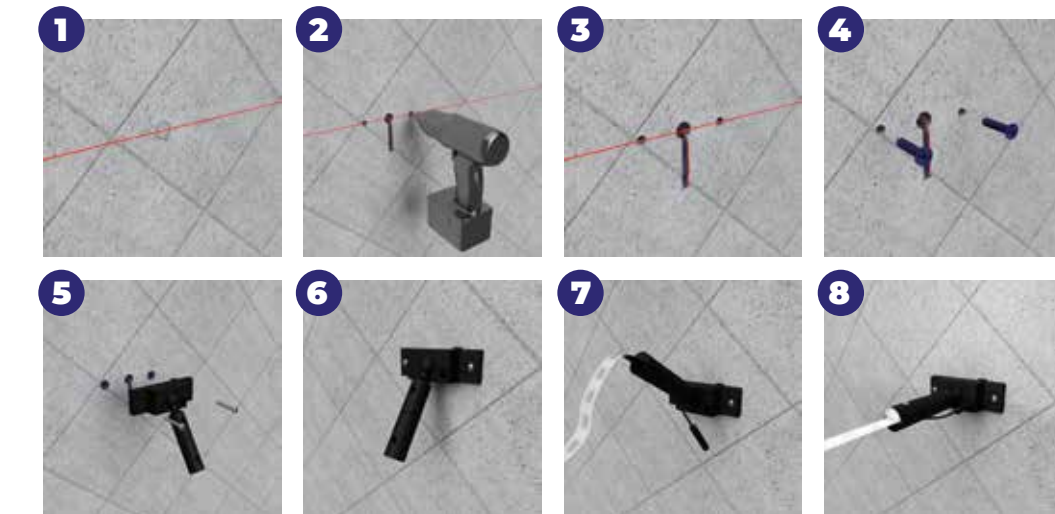

PLMX-250-1913-S

Perfil lineal de aluminio para sobreponer

La característica principal que este perfil nos otorga es que se puede elegir entre el color del perfil, el color y la forma de la cubierta, armando así un producto que se adapte a sus necesidades. Por su sencilla instalación se puede colocar sobre una gran variedad de superficies.

PRODUCTO NUEVO

HECHO EN MÉXICO

CÓDIGO	DIMENSIONES	MATERIAL	CUBIERTA	TERMINADO	USO	FUENTE DE LUZ	LARGO TOTAL	IP
PLMX-250-1913-S	1948x1379 mm	Aluminio	Polycarbonato opalino / negro	Aluminio, blanco, gris, negro, champagne	Interior	Tira LED (No incluida)	250 cm	IP20

ACABADOS DISPONIBLES

- PLMX-250-1913-S-AL**
Perfil lineal de aluminio para sobreponer en color aluminio
- PLMX-250-1913-S-GR**
Perfil lineal de aluminio para sobreponer en color gris
- PLMX-250-1913-S-NG**
Perfil lineal de aluminio para sobreponer en color negro
- PLMX-250-1913-S-CH**
Perfil lineal de aluminio para sobreponer en color champagne
- PLMX-250-1913-S-BN**
Perfil lineal de aluminio para sobreponer en color blanco

DIMENSIONES

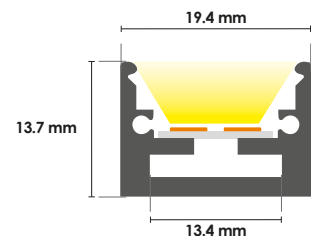

INSTALACIÓN

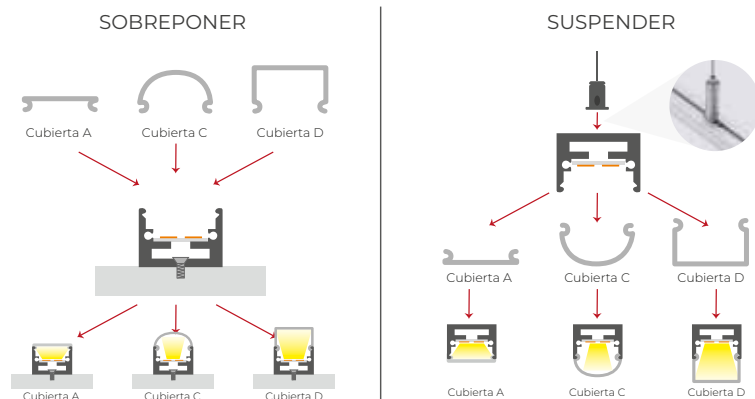

Cubierta versión A para perfil 1913 plana



PLMX-250-A-PC
Cubierta para perfil lisa



PLMX-250-A-NG
Cubierta para perfil lisa

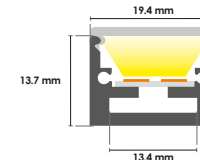

ACCESORIOS



PLMX-250-1A-B
Juego de tapas para perfil para cubierta A en blanco
Terminado: Nylon blanco



PLMX-250-1A-N
Juego de tapas para perfil para cubierta A en negro
Terminado: Nylon negro



PLMX-250-1A-G
Juego de tapas para perfil para cubierta A en gris
Terminado: Nylon gris

Cubierta versión C para perfil 1913 medio círculo



PLMX-250-C-PC
Cubierta para perfil de medio círculo



PLMX-250-C-PCNG
Cubierta para perfil de medio círculo en negro

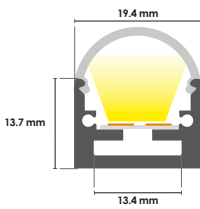

ACCESORIOS



PLMX-250-1C-B
Juego de tapas para perfil para cubierta C en blanco
Terminado: Nylon blanco



PLMX-250-1C-N
Juego de tapas para perfil para cubierta C en negro
Terminado: Nylon negro



PLMX-250-1C-G
Juego de tapas para perfil para cubierta C en gris
Terminado: Nylon gris

Cubierta versión R para perfil 1913 rectangular



PLMX-250-R-PC
Cubierta para perfil rectangular



PLMX-250-R-PCNG
Cubierta para perfil rectangular en negro

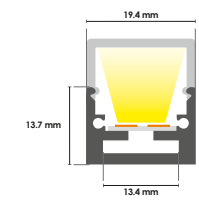

ACCESORIOS



PLMX-250-1R-B
Juego de tapas para perfil para cubierta R en blanco
Terminado: Nylon blanco



PLMX-250-1R-N
Juego de tapas para perfil para cubierta R en negro
Terminado: Nylon negro



PLMX-250-1R-G
Juego de tapas para perfil para cubierta R en gris
Terminado: Nylon gris

ACCESORIOS GENERALES



PLMX-ACC-SP-LG
Accesorio para suspender perfil ligero



PLMX-250-1
Accesorio de conexión recto
Terminado: Metal



PLMX-250-2
Accesorio de conexión a 90° horizontal
Terminado: Metal



PLMX-250-3
Accesorio de conexión a 90° vertical
Terminado: Metal



PLMX-250-4
Accesorio de conexión a 45° horizontal
Terminado: Metal



PLMX-250-5
Accesorio de conexión a 45° vertical
Terminado: Metal

PLMX-250-1524

Perfil lineal para clóset

Este perfil está diseñado como soporte para colgar prendas idealmente dentro de un clóset e iluminar a la vez. Brinda una extraordinaria iluminación vanguardista y funcional. Se puede instalar con sensor para encendido y apagado.

HECHO EN MÉXICO

CÓDIGO	DIMENSIONES	MATERIAL	CUBIERTA	TERMINADO	USO	FUENTE DE LUZ	LARGO TOTAL	IP
PL-250-1524	15x24 mm	Aluminio	Policarbonato opalino	Aluminio, blanco, gris, negro, champagne	Interior	Tira LED (No incluida)	250 cm	IP20

ACABADOS DISPONIBLES

- PLMX-250-1524-AL**
Perfil lineal de aluminio para clóset en color aluminio
- PLMX-250-1524-GR**
Perfil lineal de aluminio para clóset en color gris
- PLMX-250-1524-NG**
Perfil lineal de aluminio para clóset en color negro
- PLMX-250-1524-CH**
Perfil lineal de aluminio para clóset en color champagne
- PLMX-250-1524-BN**
Perfil lineal de aluminio para clóset en color blanco

DIMENSIONES

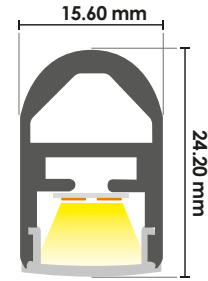

INSTALACIÓN



ACCESORIOS



PLMX-250-1524-1-B Juego de tapas para perfil de clóset en color blanco Terminado: Nylon
PLMX-250-1524-1-G Juego de tapas para perfil de clóset en color gris Terminado: Nylon
PLMX-250-1524-1-N Juego de tapas para perfil de clóset en color negro Terminado: Nylon
PLMX-250-1524-2 Accesorio de soporte medio Terminado: Metal
PLMX-250-1524-3 Accesorio de soporte final Terminado: Metal

PLMX-250-2613

Perfil rectangular lineal para empotrar

El tamaño y sus características permiten que este perfil pueda conectarse de diferentes maneras para formar figuras.

PRODUCTO NUEVO

HECHO EN MÉXICO

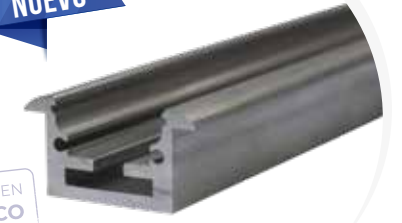

CÓDIGO	DIMENSIONES	MATERIAL	CUBIERTA	TERMINADO	USO	FUENTE DE LUZ	LARGO TOTAL	IP
PLMX-250-2613	26.4x13.7 mm	Aluminio	Policarbonato opalino/negro	Aluminio, blanco, negro.	Interior	Tira LED (No incluida)	250 cm	IP20

DIMENSIONES

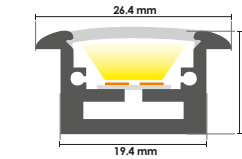

ACABADOS DISPONIBLES

- PLMX-250-2613-AL**
Perfil lineal de aluminio para empotrar en color aluminio
- PLMX-250-2613-BN**
Perfil lineal de aluminio para empotrar en color blanco
- PLMX-250-2613-NG**
Perfil lineal de aluminio para empotrar en color negro

CUBIERTAS

Compatible con los 3 tipos de cubierta



*Revisar la página 107 para consultar código de producto y más detalles de uso.

INSTALACIÓN



ACCESORIOS



PLMX-250-1A-B Juego de tapas para perfil para cubierta A en blanco Terminado: Nylon blanco
PLMX-250-1A-N Juego de tapas para perfil para cubierta A en negro Terminado: Nylon negro
PLMX-250-1A-G Juego de tapas para perfil para cubierta A en gris Terminado: Nylon gris
PLMX-250-1 Accesorio de conexión recto
PLMX-250-2 Accesorio de conexión a 90° horizontal
PLMX-250-3 Accesorio de conexión a 90° vertical
PLMX-250-4 Accesorio de conexión a 45° horizontal
PLMX-250-5 Accesorio de conexión a 45° vertical



PLMX-250-2212-AL

Perfil lineal* para empotrar en piso color aluminio.

*Este perfil no viene sellado de fabrica

Este perfil posee alta resistencia a la intemperie y al tránsito peatonal. Su diseño permite empotrarse a nivel de piso y cuenta con un difusor de especial densidad y alta resistencia, que además crea una perfecta distribución lumínica y alto confort visual.

CÓDIGO	DIMENSIONES	MATERIAL	CUBIERTA	TERMINADO	USO	FUENTE DE LUZ	LARGO TOTAL	IP
PLMX-250-2212-AL	22x12.5 mm	Aluminio	Polycarbonato opalino	Aluminio	Interior y exterior*	Tira LED (No incluida)	250 cm	IP20

DIMENSIONES

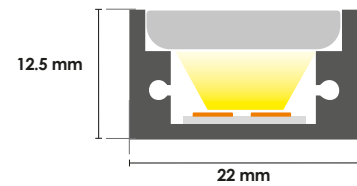

INSTALACIÓN



ACCESORIOS



PLMX-250-2212-2
Juego de 3 grapas de sujeción para perfil 2212
Terminado: PVC



PLMX-250-2212-4
Juego de tapas fin para perfil de empotrar en gris
Terminado: Nylon



PLMX-250-1806-AL

Perfil lineal de aluminio flexible

La característica principal de este perfil es su flexibilidad, se puede ajustar a cualquier forma curva con un radio mínimo de 6 pulgadas, se puede doblar fácilmente con la mano o con herramientas para lograrlo, pues es bastante sencillo.

CÓDIGO	DIMENSIONES	MATERIAL	CUBIERTA	TERMINADO	USO	FUENTE DE LUZ	LARGO TOTAL	IP
PLMX-250-1806-AL	18x4.3 mm	Aluminio	Polycarbonato opalino, negro.	Aluminio	Interior	Tira LED (No incluida)	250 cm	IP20

USO



DIMENSIONES

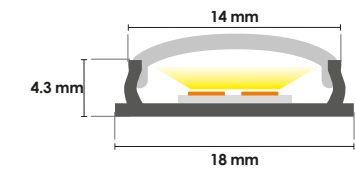

INSTALACIÓN

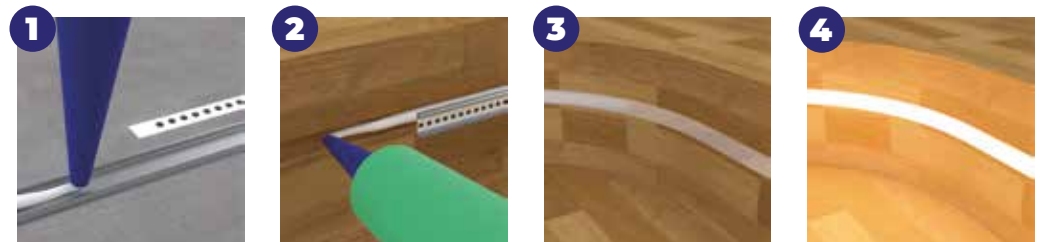

ACCESORIOS



PLMX-250-1806-3
Juego de tapas finales para perfil flexible en gris
Terminado: Nylon



PLMX-250-1806-4
Juego de 3 grapas de sujeción para perfil 1806
Terminado: PVC



PRODUCTO NUEVO

HECHO EN MÉXICO

PLMX-250-8452

Perfil lineal con disipador de calor y cubierta PC

Este perfil lineal lo clasificamos como multiusos debido a que se puede empotrar, suspender y sobreponer. Perfecto para crear figuras que armonicen con nuestros espacios e iluminen de manera eficiente y vanguardista.



CÓDIGO	DIMENSIONES	MATERIAL	DIFUSOR	TERMINADO	USO	FUENTE DE LUZ	LARGO TOTAL	IP
PLMX-250-8452	70.4x52 mm	Aluminio	Policarbonato	Aluminio, blanco, gris, negro, champagne	Interior	Tira LED (No incluida)	250 cm	IP20

ACABADOS DISPONIBLES

- PLMX-250-8452-AL**
Perfil lineal multiusos en color aluminio
- PLMX-250-8452-NG**
Perfil lineal multiusos en color negro
- PLMX-250-8452-BN**
Perfil lineal multiusos en color blanco
- PLMX-250-8452-GR**
Perfil lineal multiusos en color gris
- PLMX-250-8452-CH**
Perfil lineal multiusos en color champagne

DIMENSIONES

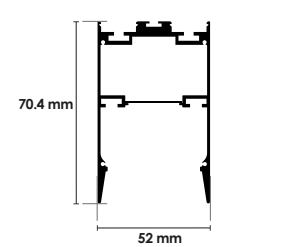

INSTALACIÓN

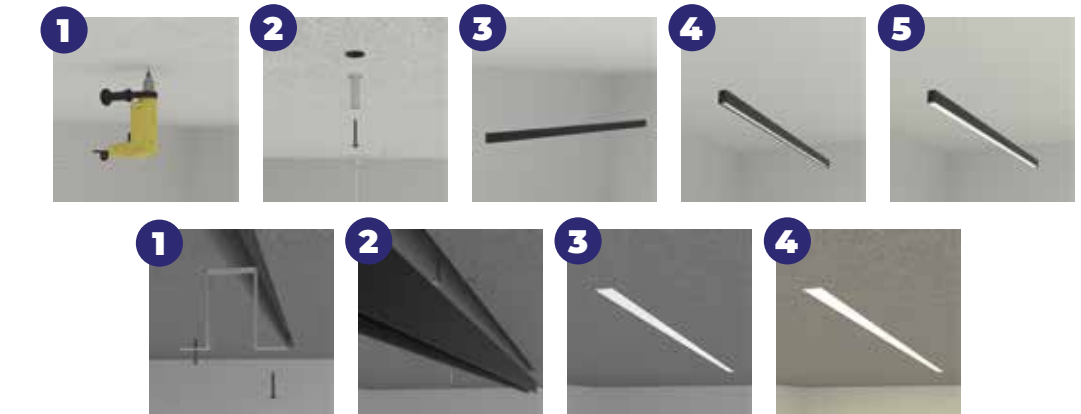

CUBIERTAS

- PLMX-250-8452-C1**
Cubierta completa para perfil multiusos
- PLMX-250-8452-C2**
Cubierta antideslumbrante para perfil multiusos
- PLMX-250-8452-C1-N**
Cubierta completa para perfil multiusos en negro
- PLMX-250-8452-C2-N**
Cubierta antideslumbrante para perfil multiusos en negro

ACCESORIOS

- PLMX-250-8452-1-B**
Juego de tapas para perfil multiusos en color blanco
- PLMX-250-8452-1-G**
Juego de tapas para perfil multiusos en color gris
- PLMX-250-8452-1-N**
Juego de tapas para perfil multiusos en color negro
- PLMX-250-8452-4**
Accesorio de unión para perfil multiusos a 180°
- PLMX-250-8452-5**
Accesorio de unión para perfil multiusos a 90°
- PLMX-250-8452-6**
Accesorio de unión para perfil multiusos a 60°
- PLMX-250-8452-7**
Accesorio de unión para perfil multiusos a 45°
- PLMX-250-8452-8**
Accesorio de unión para perfil multiusos a 30°
- PLMX-250-8452-9**
Accesorio de unión para perfil multiusos a 90° en vertical
- PLMX-250-8452-10**
Accesorio de unión para perfil multiusos a 60° en vertical
- PLMX-250-8452-11**
Accesorio de unión para perfil multiusos a 45° en vertical
- PLMX-250-8452-12**
Accesorio de unión para perfil multiusos a 30° en vertical
- PLMX-ACC-SP**
Accesorio para suspender perfil

PLMX-250-8452

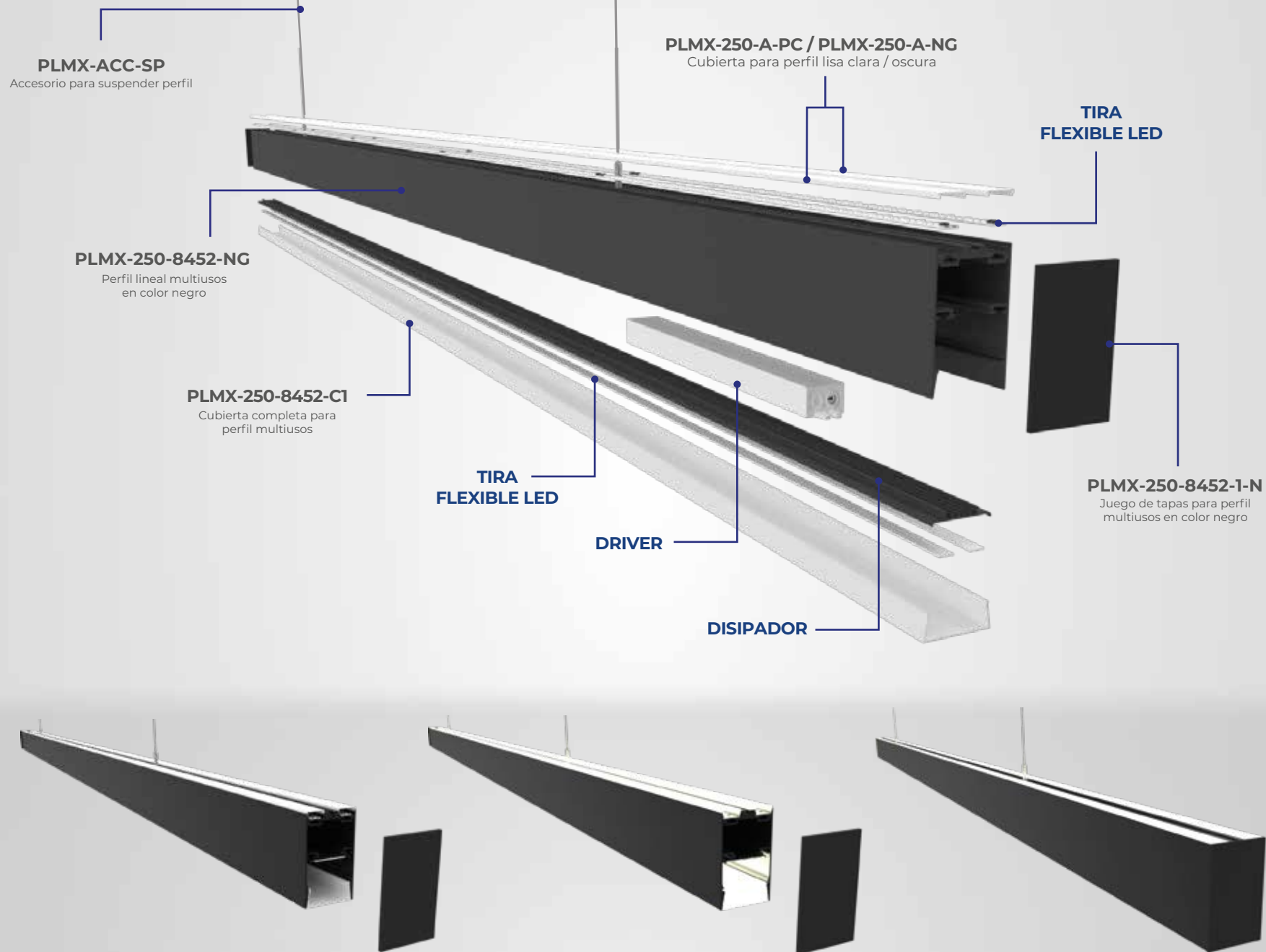

INSTALACIÓN GENERAL PARA PERFILES



Fusiona la iluminación con la arquitectura de una manera sencilla, elegante y accesible creando sistemas de iluminación lineal para cualquier espacio.

PERSONALIZA

PERFIL
+
TIRA LED
+
DRIVER
+
CONTROLADOR

VENTAJAS

- ✓-EMPOTRADO
- ✓-CORTE A MEDIDA
- ✓-DISIPADOR DE CALOR
- ✓-SOBREPUESTO
- ✓-ILUMINACIÓN SIN PUNTOS VISIBLES
- ✓-CALIDAD DE TERMINADOS
- ✓-COLGANTE
- ✓-PROTECCIÓN PARA TIRAS LED
- ✓-MAYOR DURABILIDAD

PERFILES LINEALES DE POLICARBONATO

Conoce las grandes ventajas que te ofrece esta línea de perfiles plásticos.

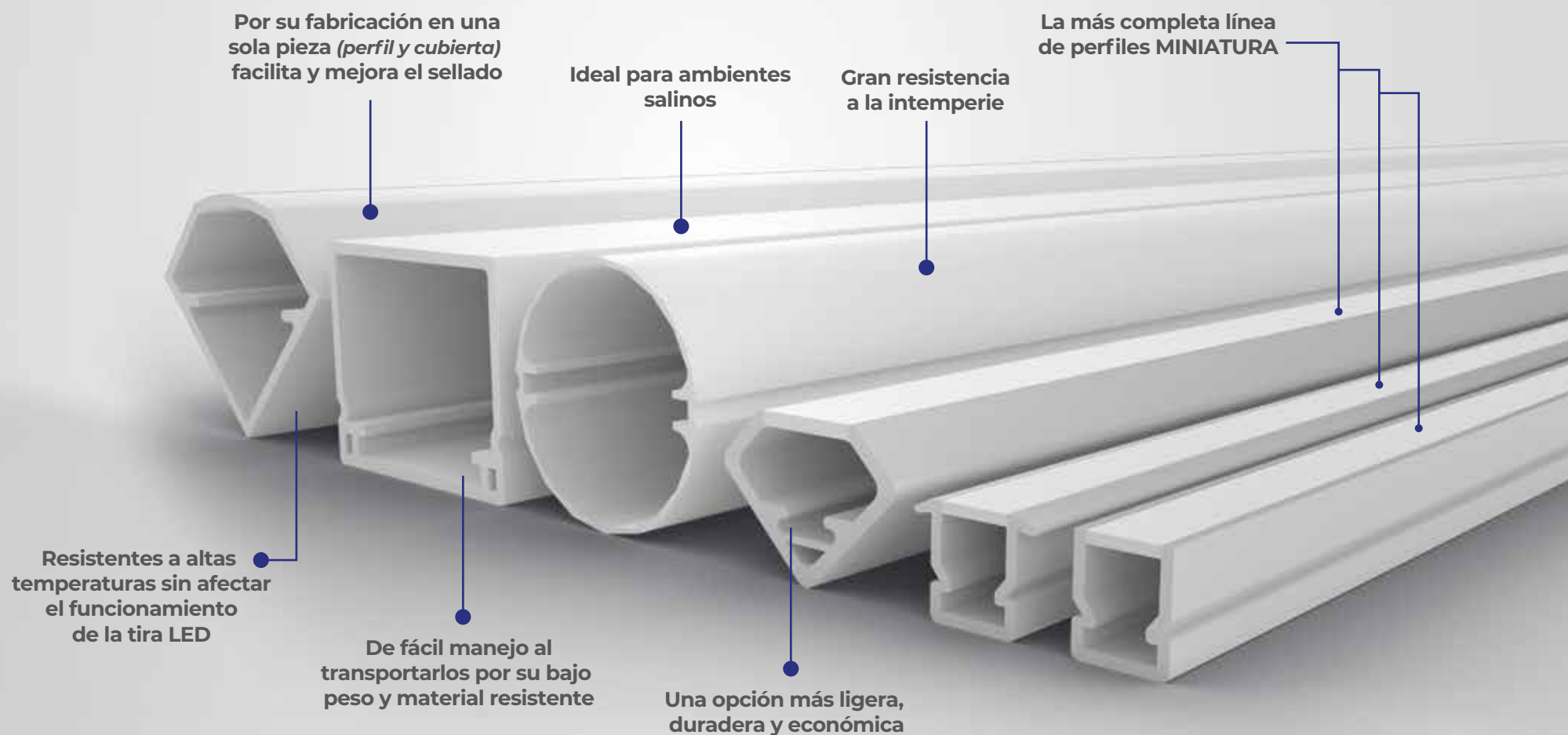

PLMX-250-2020C-PP

Perfil plástico circular

Este perfil con iluminación radial por su diseño, genera una luz uniforme, potente y sin puntos visibles. Estos son algunos usos ideales para este perfil: marcaje de escalones, iluminar vitrinas y estantes, bajos de armarios o cocinas, etc.



CÓDIGO	DIMENSIONES	MATERIAL	CUBIERTA	TERMINADO	USO	FUENTE DE LUZ	LARGO TOTAL	IP
PLMX-250-2020C-PP	19.2x20.5 mm	Polycarbonato	SIN cubierta	Opalino	Interior y exterior	Tira LED (No incluida)	250 cm	IP20

DIMENSIONES

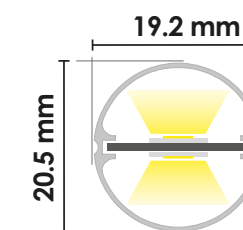

INSTALACIÓN



ACCESORIOS



PLMX-250-2020C-1

Juego de 3 tapas para perfil circular de plástico
Terminado: Nylon



PLMX-250-2020C-2

Juego de 3 grapas de sujeción para perfil 2020C
Terminado: PVC



PLMX-250-2020E-PP

Perfil plástico para esquina

Este perfil es adecuado para distintas aplicaciones de decoración con líneas de luz, empotradas en esquinas sobre cualquier tipo de material, por ejemplo: marcaje de escalones, iluminación de vitrinas y estantes, bajos de armarios o cocinas, soluciones estéticas en baños, barandillas, etc.

CÓDIGO	DIMENSIONES	MATERIAL	CUBIERTA	TERMINADO	USO	FUENTE DE LUZ	LARGO TOTAL	IP
PLMX-250-2020E-PP	20x20 mm	Policarbonato	SIN cubierta	Opalino	Interior y exterior	Tira LED (No incluida)	250 cm	IP20

DIMENSIONES

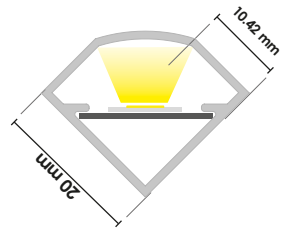

INSTALACIÓN



ACCESORIOS



PLMX-250-2020E-1

Juego de tapas para perfil triangular de plástico

Terminado: Nylon



PLMX-250-2020E-2

Juego de 3 grapas de sujeción para perfil 2020E

Terminado: PVC



PLMX-250-2319-PP

Perfil plástico rectangular

Este perfil genera una luz uniforme, potente y sin puntos visibles. Algunos usos ideales son: marcaje de escalones, iluminación de vitrinas y estantes, bajos de armarios o cocinas, etc.

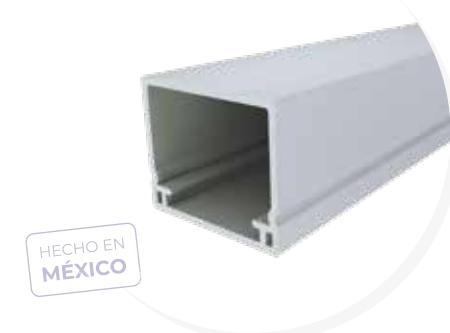

CÓDIGO	DIMENSIONES	MATERIAL	CUBIERTA	TERMINADO	USO	FUENTE DE LUZ	LARGO TOTAL	IP
PLMX-250-2319-PP	23.2x19.2 mm	Policarbonato	SIN cubierta	Opalino	Interior y exterior	Tira LED (No incluida)	250 cm	IP20

DIMENSIONES

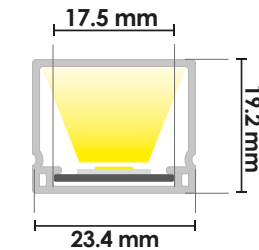

INSTALACIÓN

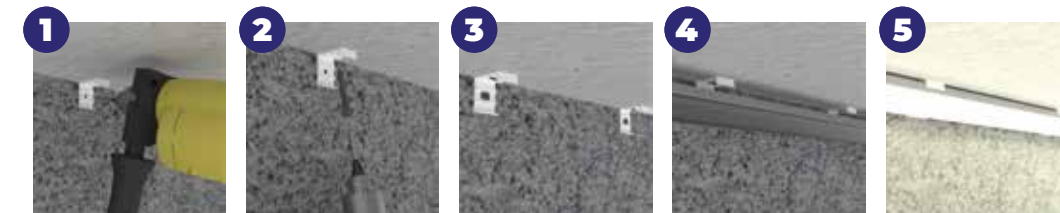

ACCESORIOS



PLMX-250-2319-1

Juego de tapas para perfil rectangular de plástico

Terminado: Nylon



PLMX-250-2319-2

Juego de 3 grapas de sujeción para perfil 2319

Terminado: PVC



PLMX-250-0907-PC

Perfil lineal miniatura de plástico para empotrar

Este perfil es el ideal para empotrar sobre muebles de madera ya que su diseño cubre líneas de inserción, dejando un diseño limpio con tan solo 7 mm de altura. Posee un diseño elegante y delgado, ideal para aplicaciones decorativas.

CÓDIGO	DIMENSIONES	MATERIAL	CUBIERTA	TERMINADO	USO	FUENTE DE LUZ	LARGO TOTAL	IP
PLMX-250-0907-PC	8.5 x 7 mm	Polycarbonato	SIN cubierta	Gris	Interior	Tira LED (No incluida)	250 cm	IP20

DIMENSIONES

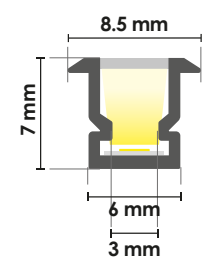

INSTALACIÓN

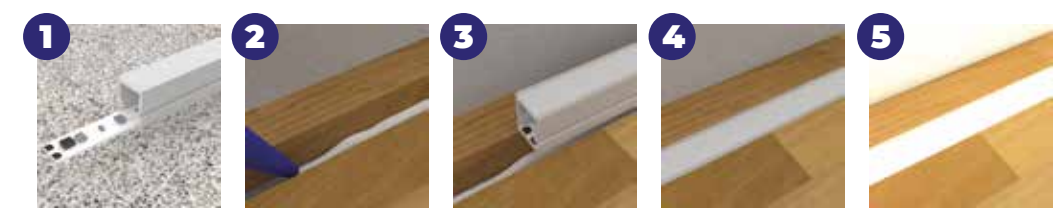

ACCESORIOS



PLMX-250-0907-1
Juego de tapas finales para perfil miniatura para empotrar
Terminado: Nylon



PLMX-250-MINI-3
Juego de 3 grapas de sujeción para perfil miniatura
Terminado: PVC



COMPATIBILIDAD IDEAL CON TIRA LED **TLED-168-2110**
Página 42



COMPATIBILIDAD IDEAL CON TIRA LED **TLED-168-2110**
Página 42

PLMX-250-0607-PC

Perfil lineal miniatura de plástico

Este perfil es el ideal para empotrar sobre muebles de madera, logrando detalles finos. Posee un diseño elegante y delgado, ideal para aplicaciones decorativas. Compatibilidad con tiras LED de 4 mm de ancho.

CÓDIGO	DIMENSIONES	MATERIAL	CUBIERTA	TERMINADO	USO	FUENTE DE LUZ	LARGO TOTAL	IP
PLMX-250-0607-PC	6x7 mm	Polycarbonato	SIN cubierta	Gris	Interior	Tira LED (No incluida)	250 cm	IP20

DIMENSIONES

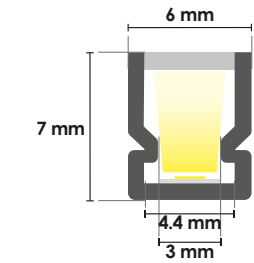

INSTALACIÓN



ACCESORIOS



PLMX-250-0607-1
Juego de tapas finales para perfil miniatura
Terminado: Nylon



PLMX-250-MINI-3
Juego de 3 grapas de sujeción para perfil miniatura
Terminado: PVC

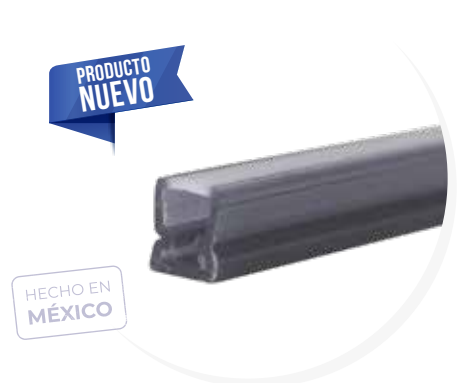

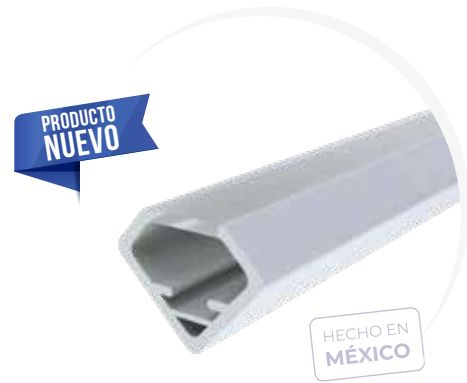

PLMX-250-1111-PC

Perfil lineal para esquina miniatura

La gran ventaja de este perfil se encuentra en que puede caber en espacios reducidos por lo cual tenemos áreas infinitas para su uso. Tiene un tipo de iluminación angular de trabajo o de detalle. Podemos potenciar su uso con la amplia variedad de tiras LED disponibles para este perfil.

CÓDIGO	DIMENSIONES	MATERIAL	CUBIERTA	TERMINADO	USO	FUENTE DE LUZ	LARGO TOTAL	IP
PLMX-250-1111-PC	11x11 mm	Policarbonato	SIN cubierta	Opalino	Interior	Tira LED (No incluida)	250 cm	IP20

DIMENSIONES

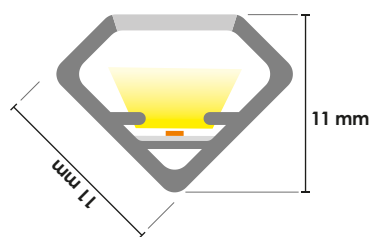

INSTALACIÓN

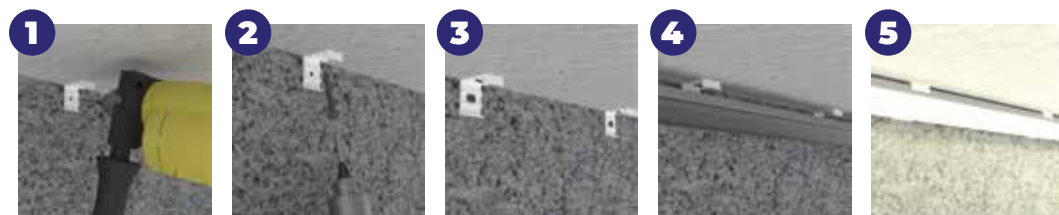

ACCESORIOS



PLMX-250-1111-1-G

Juego de tapas para perfil de esquina miniatura en gris
Terminado: Nylon



PLMX-250-1111-2

Juego de 3 grapas de sujeción para perfil 1111
Terminado: Nylon



PERFILES LINEALES ESPECIALES PARA TABLAYESO/CAJILLO





PLMX-250-18516-BN

Perfil lineal para empotrar en tablaroca

Un diseño de perfil para recibir los bordes de los paneles de yeso o cemento y crear canales lineales de luz indirecta. Dándole verdadero realce a los espacios, por la infinidad de diseños luminosos que se pueden crear con 10 cm de ancho entre cada línea creada.

CÓDIGO	DIMENSIONES	TERMINADO	CUBIERTA	COLOR	USO	FUENTE DE LUZ	LARGO TOTAL	IP
PLMX-250-18516-BN	185.5x16 mm	Aluminio	N/A	Aluminio	Interior	Tira LED (No incluida)	250 cm	IP20

DIMENSIONES

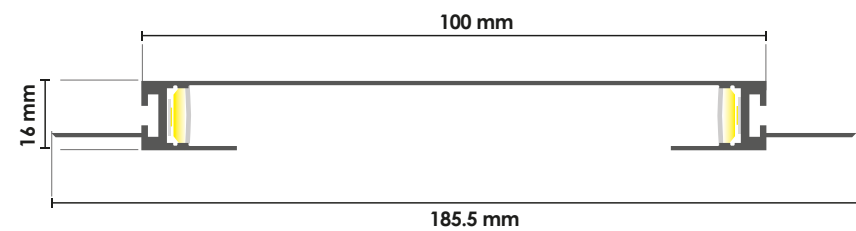

INSTALACIÓN

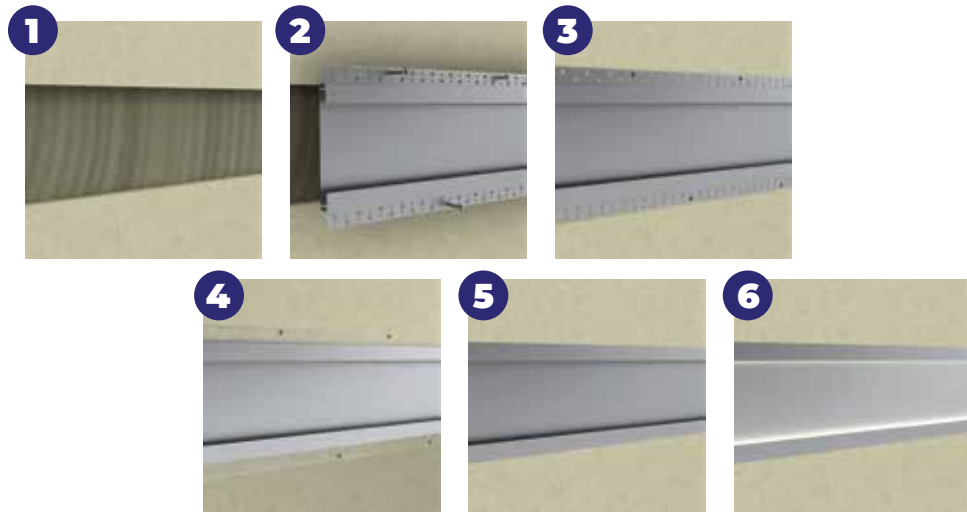

ACCESORIOS



PLMX-250-8452-4
Accesorio de unión para perfil multiusos a 180°



PLMX-250-8452-5
Accesorio de unión para perfil multiusos a 90°



PLMX-250-8452-6
Accesorio de unión para perfil multiusos a 60°



PLMX-250-8452-7
Accesorio de unión para perfil multiusos a 45°



PLMX-250-8452-8
Accesorio de unión para perfil multiusos a 30°



PLMX-250-8452-9
Accesorio de unión para perfil multiusos a 90° en vertical



PLMX-250-8452-10
Accesorio de unión para perfil multiusos a 60° en vertical



PLMX-250-8452-11
Accesorio de unión para perfil multiusos a 45° en vertical



PLMX-250-8452-12
Accesorio de unión para perfil multiusos a 30° en vertical



PLMX-250-6113

Perfil lineal para empotrar en tablaroca

El diseño de este perfil se empotra totalmente a la superficie sin dejar ningún tipo de bisel, con lo cuál logra fusionar la iluminación con el espacio. Debido a que el perfil cuenta con un interior muy amplio que le permite distribuir la luz de manera uniforme, el resultado final es una excelente iluminación que parece emerger de muros y techos.

CÓDIGO	DIMENSIONES	TERMINADO	CUBIERTA	COLOR	USO	FUENTE DE LUZ	LARGO TOTAL	IP
PLMX-250-6113	61x13.7 mm	Aluminio/ Policarbonato	Policarbonato claro/oscuro	Aluminio, blanco, gris, negro, champagne	Interior	Tira LED (No incluida)	250 cm	IP20

DIMENSIONES

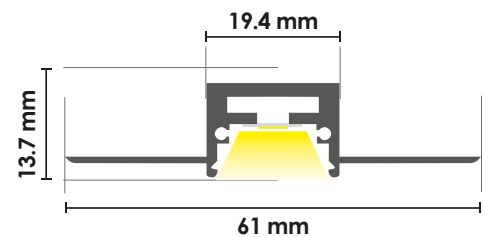

INSTALACIÓN

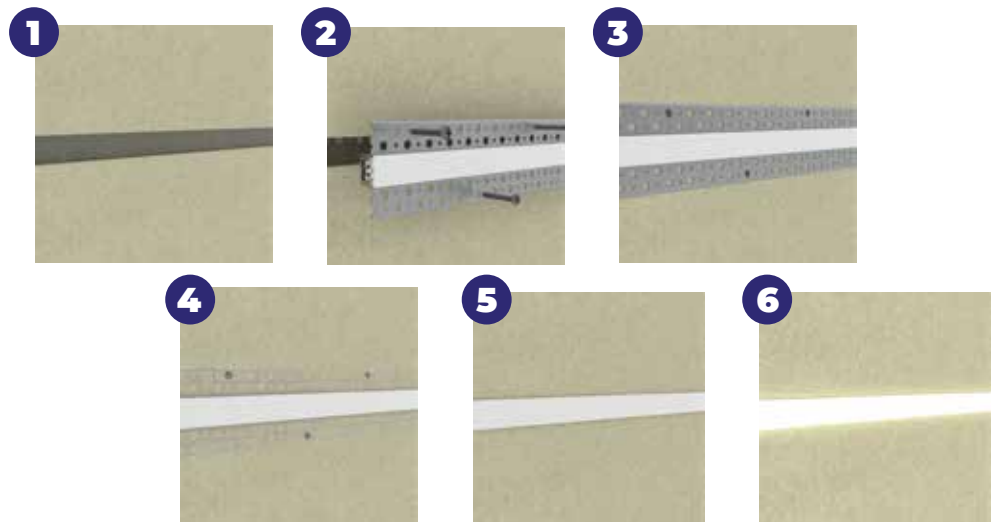

Cubierta versión A para perfil 1913 plana



PLMX-250-A-PC
Cubierta para perfil lisa



PLMX-250-A-NG
Cubierta para perfil lisa

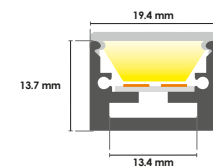

ACCESORIOS



PLMX-250-1A-B
Juego de tapas para perfil para cubierta A en blanco
Terminado: Nylon blanco



PLMX-250-1A-N
Juego de tapas para perfil para cubierta A en negro
Terminado: Nylon negro



PLMX-250-1A-G
Juego de tapas para perfil para cubierta A en gris
Terminado: Nylon gris

Cubierta versión C para perfil 1913 medio círculo



PLMX-250-C-PC
Cubierta para perfil de medio círculo



PLMX-250-C-PCNG
Cubierta para perfil de medio círculo en negro

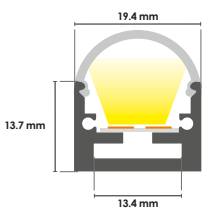

ACCESORIOS



PLMX-250-1C-B
Juego de tapas para perfil para cubierta C en blanco
Terminado: Nylon blanco



PLMX-250-1C-N
Juego de tapas para perfil para cubierta C en negro
Terminado: Nylon negro



PLMX-250-1C-G
Juego de tapas para perfil para cubierta C en gris
Terminado: Nylon gris

Cubierta versión R para perfil 1913 rectangular



PLMX-250-R-PC
Cubierta para perfil rectangular



PLMX-250-R-PCNG
Cubierta para perfil rectangular en negro

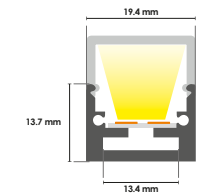

ACCESORIOS



PLMX-250-1R-B
Juego de tapas para perfil para cubierta R en blanco
Terminado: Nylon blanco



PLMX-250-1R-N
Juego de tapas para perfil para cubierta R en negro
Terminado: Nylon negro



PLMX-250-1R-G
Juego de tapas para perfil para cubierta R en gris
Terminado: Nylon gris

ACCESORIOS GENERALES



PLMX-250-1
Accesorio de conexión recto
Terminado: Metal



PLMX-250-2
Accesorio de conexión a 90° horizontal
Terminado: Metal



PLMX-250-3
Accesorio de conexión a 90° vertical
Terminado: Metal



PLMX-250-4
Accesorio de conexión a 45° horizontal
Terminado: Metal



PLMX-250-5
Accesorio de conexión a 45° vertical
Terminado: Metal



PL-200-13519-AL

Perfil lineal de aluminio para incrustar en enjarre con difusor

Este perfil tiene como característica principal que sus materiales permiten empotrar directamente en cemento desde el inicio de la construcción del espacio o en una remodelación. Provee una iluminación en cascada, baño de muro, e iluminación indirecta.

CÓDIGO	DIMENSIONES	TERMINADO	CUBIERTA	USO	FUENTE DE LUZ	LARGO TOTAL	IP
PL-200-13519-AL	135.19x19.4 mm	Aluminio	Policarbonato difusa	Interior	Tira LED (No incluida)	200 cm	IP20

DIMENSIONES

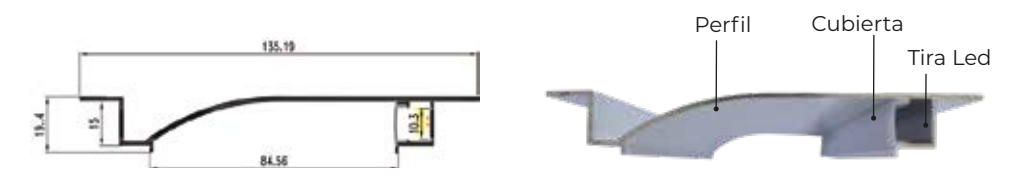

INSTALACIÓN



AMBIENTE



PL-200-6319-AL

Perfil lineal de aluminio para empotrar en muro

Perfil específico para una iluminación ambiental indirecta, perfecto para decorar espacios con un toque diferenciador.



CÓDIGO	DIMENSIONES	TERMINADO	CUBIERTA	USO	FUENTE DE LUZ	LARGO TOTAL	IP
PL-200-6319-AL	63.24x19 mm	Aluminio	Policarbonato difusa	Interior	Tira LED (No incluida)	200 cm	IP20

DIMENSIONES



INSTALACIÓN

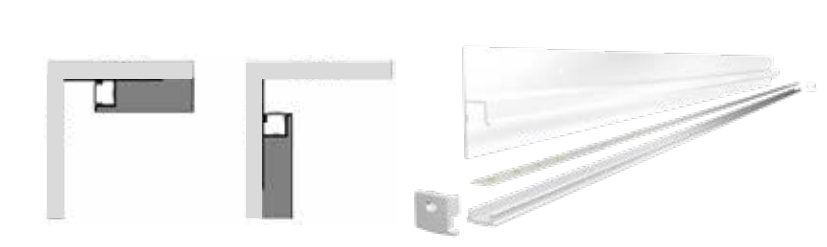

AMBIENTE



PL-200-1970-AL

Perfil lineal de aluminio para luz indirecta sin difusor

Para un aspecto versátil y exclusivo, expertos a menudo recomiendan iluminación empotrada. Este tipo de instalación permite una máxima integración entre la luz y la arquitectura. Este perfil lo recomendamos para su instalación en zoclo pues forma un efecto de luz tenue con su diseño interior en diagonal que esconde la tira.

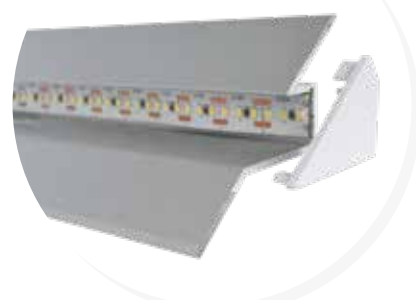

CÓDIGO	DIMENSIONES	TERMINADO	CUBIERTA	USO	FUENTE DE LUZ	LARGO TOTAL	IP
PL-200-1970-AL	19.2x70 mm	Aluminio	SIN cubierta	Interior	Tira LED (No incluida)	200 cm	IP20

DIMENSIONES



INSTALACIÓN



ACCESORIOS



PL-200-1970-1

Tapa final sin salida para perfil de aluminio de luz indirecta
Terminado: Plástico



PL-200-1970-2

Tapa final con salida para perfil de aluminio de luz indirecta
Terminado: Plástico



MANGUERAS DE LED



Aquí podrás consultar más detalles de cada producto de mangueras de LED.

TLED-90-2835

BAJO VOLTAJE



48V



PRODUCTO NUEVO

TIRA FLEXIBLE DE LED 2835 SMD PARA LARGAS DISTANCIAS

- Uso: Interior
- Longitud: 25 metros
- Fuente de luz: LED 2835 SMD
- LED por metro: 90 LEDS
- Ángulo de iluminación: 120°
- Potencia máxima: 5.8 W/m | 145 W/25m
- Corte: Cada 16.7 cm
- Tiempo de vida: 30,000 horas
- Índice de protección: IP20
- Atenuable: Sí
- Alimentación: 48 V DC
- Temperaturas disponibles:



PRODUCTO	TEMPERATURA DE COLOR	LÚMENES TOTALES	EFICACIA LUMINOSA
TLED-90-2835/BC	Blanco Cálido 3000K	18000 lm	124 lm/W
TLED-90-2835/LD	Luz de Día 6500K	18000 lm	124 lm/W
TLED-90-2835/BN	Blanco Neutro 4000K	18000 lm	124 lm/W

*Para más información acerca de controladores compatibles, ir a la página 93, 94 y 95.

Podrás consultar el diagrama de conexión de esta tira LED en la página: 91

¡IMPORTANTE! Leer recomendaciones de uso de este producto: página 148

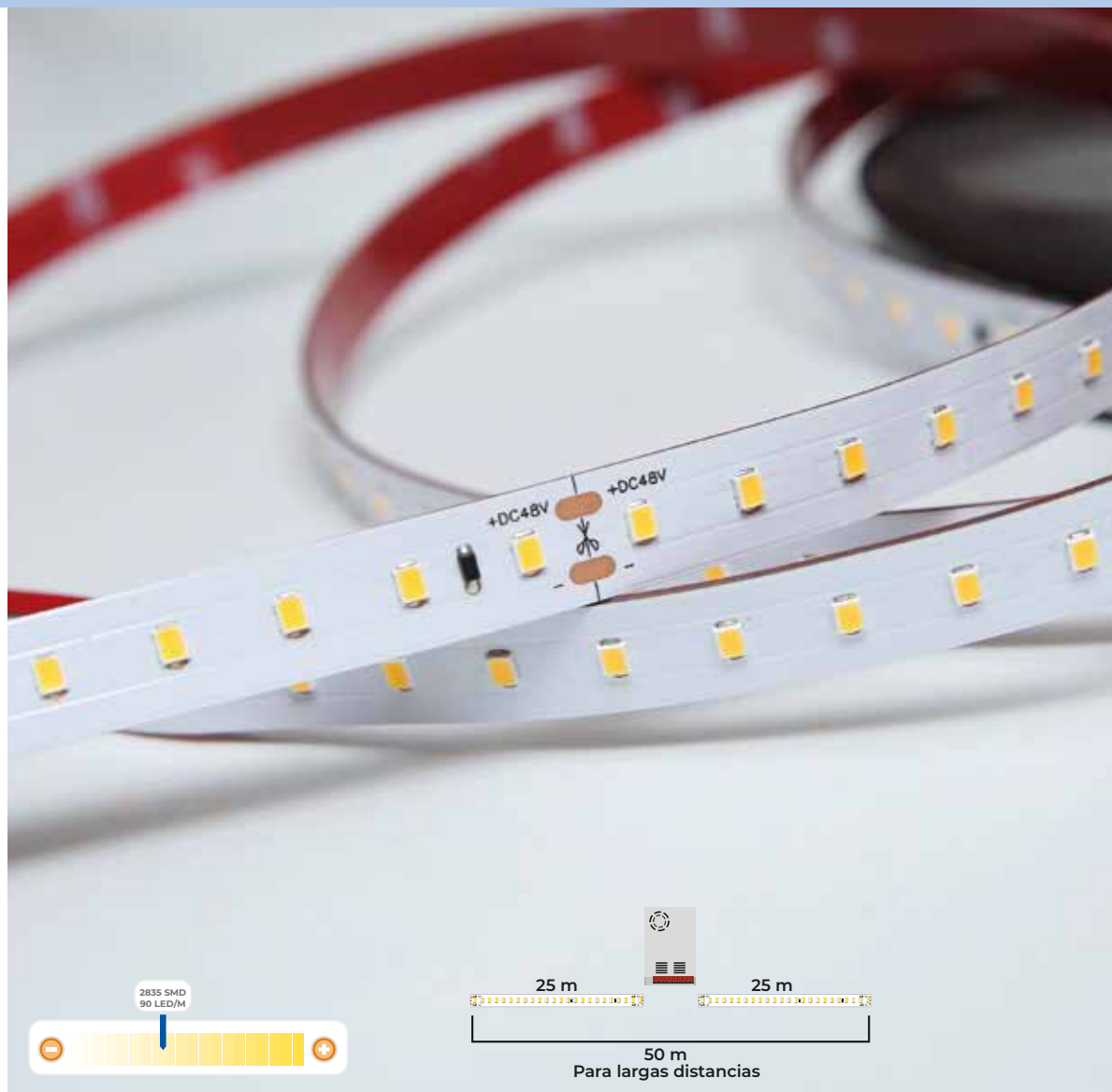

ESPACIOS IDEALES
Sugerencia de aplicación



Se recomienda el uso del driver DRIVERLED-48V-360W-PR (Pág. 99)



TLED-90-2835-IP44

BAJO VOLTAJE



48V



PRODUCTO NUEVO

TIRA FLEXIBLE DE LED 2835 SMD PARA LARGAS DISTANCIAS EXTERIOR

- Uso: Exterior
- Longitud: 20 metros
- Fuente de luz: LED 2835 SMD
- LED por metro: 90 LEDS
- Ángulo de iluminación: 120°
- Potencia máxima: 116 W x 20 m | 5.8 W x m
- Corte: Cada 16.7 cm
- Tiempo de vida: 30,000 horas
- Índice de protección: IP44
- Atenuable: Sí
- Alimentación: 48V
- Temperaturas disponibles:



PRODUCTO	TEMPERATURA DE COLOR	LÚMENES TOTALES	EFICACIA LUMINOSA
TLED-90-2835-IP44/BC	Blanco Cálido 3000K	14384 lm	124 lm/W
TLED-90-2835-IP44/LD	Luz de Día 6500K	14384 lm	124 lm/W
TLED-90-2835-IP44/BN	Blanco Neutro 4000K	14384 lm	124 lm/W

*Para más información acerca de controladores compatibles, ir a la página 93, 94 y 95.

Podrás consultar el diagrama de conexión de esta tira LED en la página: 91

¡IMPORTANTE! Leer recomendaciones de uso de este producto: página 148

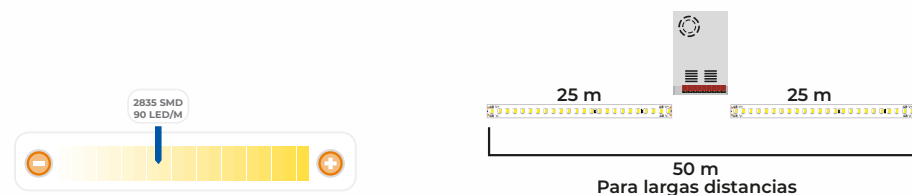

ESPACIOS IDEALES



Se recomienda el uso del driver DRIVERLED-48V-360W-PR (Pág. 99)

MLED-3528SMD-127V MLED-3528SMD-127V-10M



MANGUERA PLANA DE LED 2835 SMD

Uso: Exterior
 Longitud: 10 y 25 metros
 Fuente de luz: LED 2835 SMD
 LED por metro: 60 LEDS
 Ángulo de iluminación: 120°
 Potencia máxima: 6 W/m | 60 W/10m
 6 W/m | 150 W/25m
 Corte: Cada 50 cm
 Tiempo de vida: 30,000 horas
 Índice de protección: IP65
 Atenuable: Sí
 Alimentación: 127 V ~ | 60 Hz
 Temperaturas disponibles:



PRODUCTO	TEMPERATURA DE COLOR	LÚMENES TOTALES	EFICACIA LUMINOSA
MLED-3528SMD-127V/BC	Blanco Cálido 3000K±300K	6175 lm	41.15 lm/W
MLED-3528SMD-127V/LD	Luz de Día 6500K±300K	5925 lm	39.5 lm/W
MLED-3528SMD-127V-10M/BC	Blanco Cálido 3000K±300K	2470 lm	41.15 lm/W
MLED-3528SMD-127V-10M/LD	Luz de Día 6500K±300K	2370 lm	39.5 lm/W

¡IMPORTANTE! Leer recomendaciones de uso de este producto: página 148

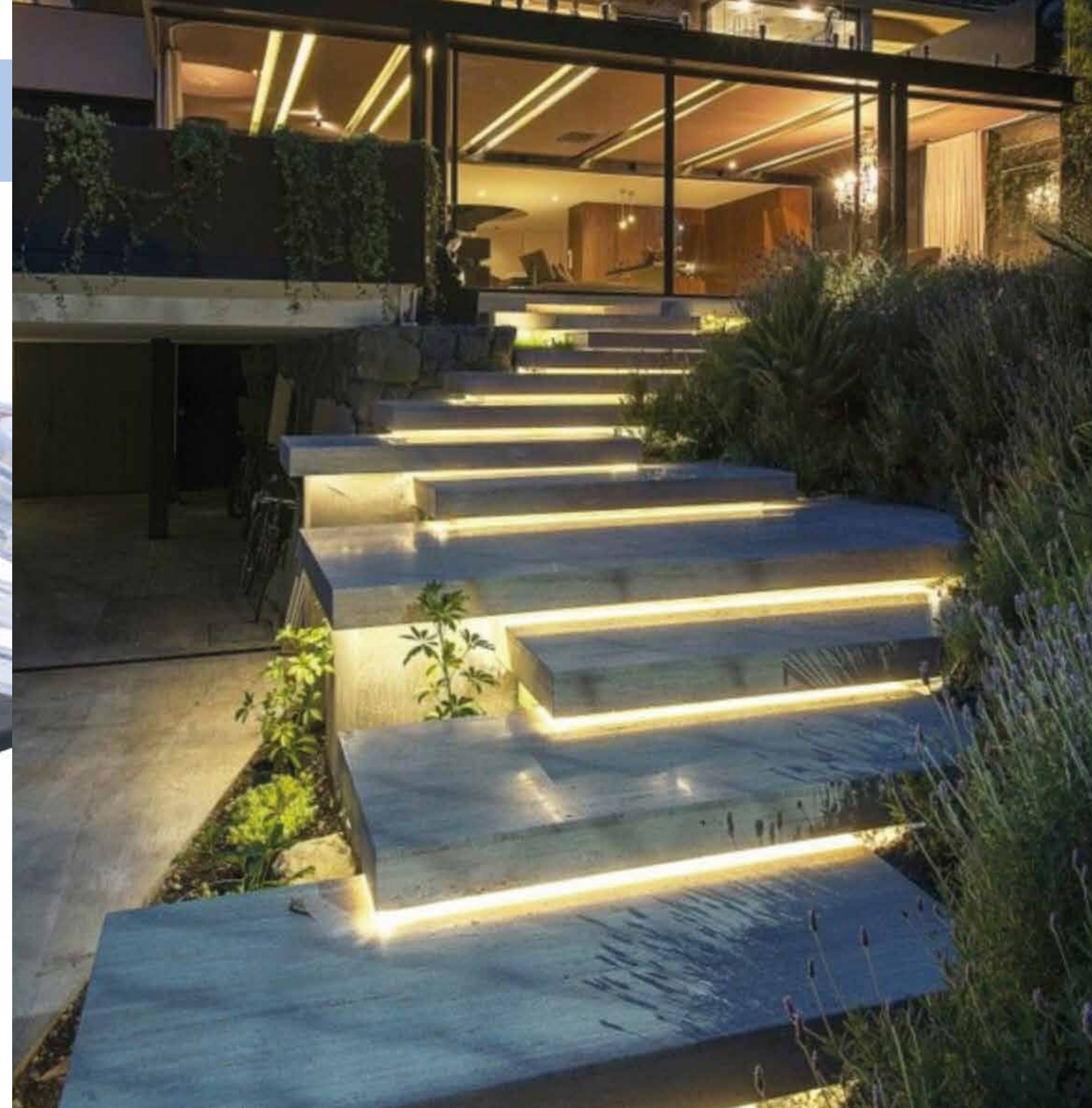
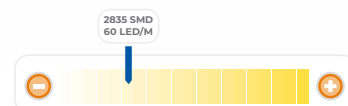

MLED-1-SMD



MLED-2-SMD



MLED-3-SMD



MLED-4-SMD



MLED-5-SMD



MLED-6-SMD

CONTROL DE ENCENDIDO Y APAGADO



TEMPORIZADOR
TTME-158
Página 180

MLED-5050SMD-127V MLED-5050SMD-127V-10M



MANGUERA PLANA DE LED 5050 SMD

- Uso: Exterior
- Longitud: 10 y 25 metros
- Fuente de luz: LED 5050 SMD
- LED por metro: 60 LEDS
- Ángulo de iluminación: 120°
- Potencia máxima: 10 W/m | 100 W/10m
10 W/m | 250 W/25m
- Corte: Cada 50 cm
- Tiempo de vida: 30,000 horas
- Índice de protección: IP65
- Atenuable: Sí
- Alimentación: 127 V ~ | 60 Hz
- Temperaturas disponibles:

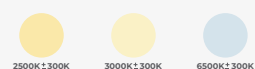

PRODUCTO	TEMPERATURA DE COLOR	LÚMENES TOTALES	EFICACIA LUMINOSA
MLED-5050SMD-127V/2500K	2500K	13195 lm	52.7 lm/W
MLED-5050SMD-127V/BC	Blanco Cálido	16750 lm	67 lm/W
MLED-5050SMD-127V/LD	Luz de Día	16800 lm	67.2 lm/W
MLED-5050SMD-10M-127V/BC	Blanco Cálido	6700 lm	67 lm/W
MLED-5050SMD-10M-127V/LD	Luz de Día	6720 lm	67.2 lm/W

¡IMPORTANTE! Leer recomendaciones de uso de este producto: página 148

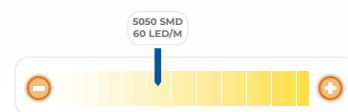

MLED-1-5050SMD



MLED-2-5050SMD



MLED-3-5050SMD



MLED-5-5050SMD



MLED-6-5050SMD

CONTROL DE ENCENDIDO Y APAGADO



TEMPORIZADOR
TTME-158
Página 180

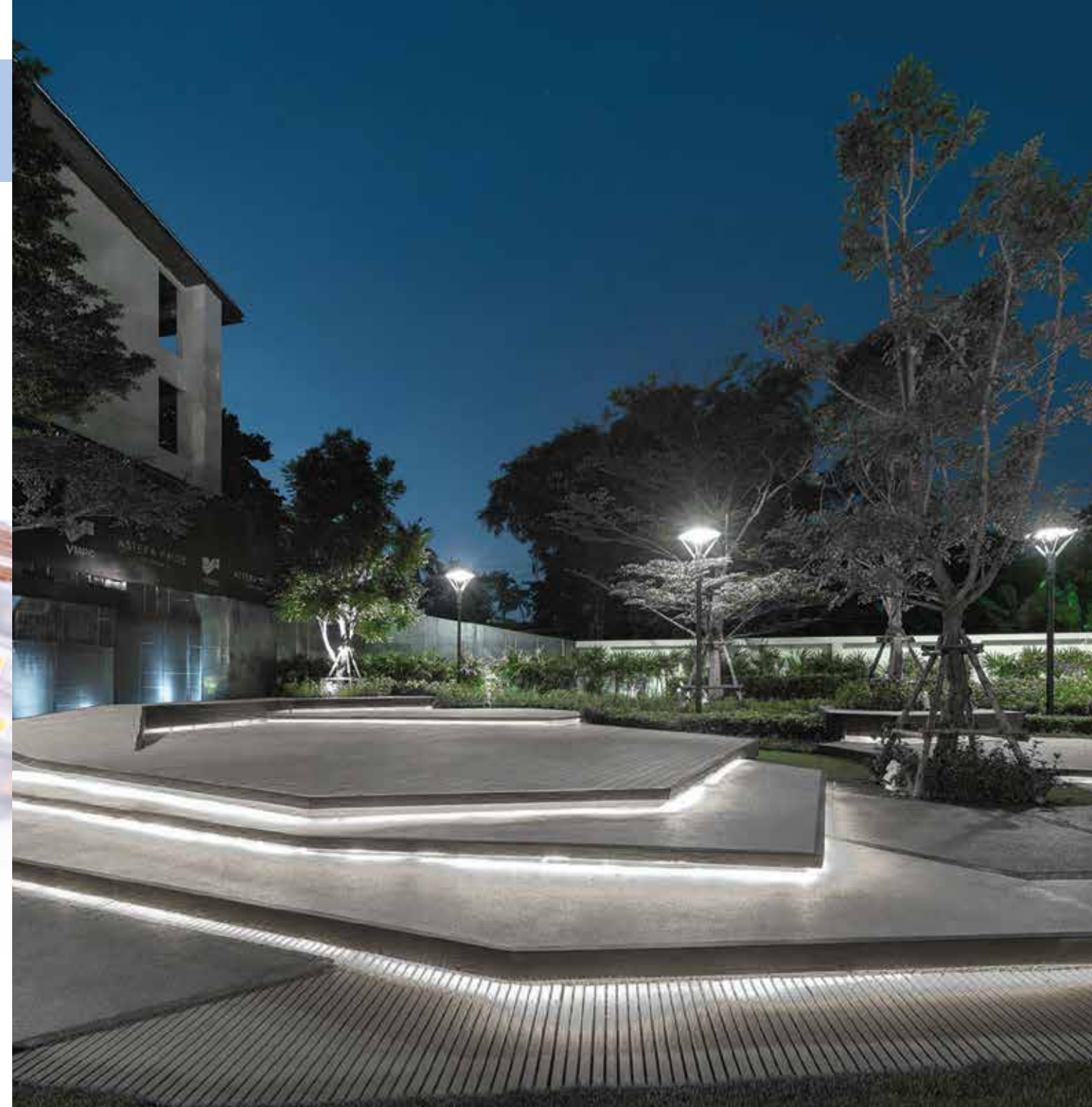

MLED-NEON-10-127V MLED-NEON-20-127V



MANGUERA NEON DE LED 5050 SMD

Uso: Exterior
 Longitud: 10 y 20 metros
 Fuente de luz: LED 5050 SMD NEON
 LED por metro: 72 LEDS
 Ángulo de iluminación: 180°
 Potencia máxima: 10 W/m | 100 W/10m
 9 W/m | 180 W/20m
 Corte: Cada 50 cm
 Tiempo de vida: 30,000 horas
 Índice de protección: IP65
 Atenuable: Sí
 Alimentación: 127 V ~ | 60 Hz
 Temperaturas disponibles:



PRODUCTO	TEMPERATURA DE COLOR	LÚMENES TOTALES	EFICACIA LUMINOSA
MLED-NEON-10-127V/BC	Blanco Cálido 3000K±300K	2225 lm	22.2 lm/W
MLED-NEON-10-127V/LD	Luz de Día 6500K±300K	2375 lm	59.4 lm/W
MLED-NEON-20-127V/BC	Blanco Cálido 3000K±300K	4450 lm	22.2 lm/W
MLED-NEON-20-127V/LD	Luz de Día 6500K±300K	4750 lm	59.4 lm/W

¡IMPORTANTE! Leer recomendaciones de uso de este producto: página 148

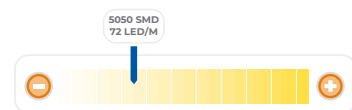

MLED-NEON-1



MLED-NEON-3



MLED-NEON-5



MLED-NEON-6



MLED-NEON-7



MLED-NEON-8



MLED-NEON-9

CONTROL DE ENCENDIDO Y APAGADO



TEMPORIZADOR
TTME-158
Página 180

MLED-5M-RGB-127V MLED-10M-RGB-127V



PRODUCTO
NUEVO

MANGUERA ALTO VOLTAJE RGB DE 5 Y 10 METROS

Uso: Exterior

Longitud: 5 y 10 metros

Fuente de luz: LED 5050 SMD

LED por metro: 30 LEDS

Ángulo de iluminación: 120°

Potencia máxima: 3 W/m | 15 W/5m
2 W/m | 20 W/10m

Corte: Cada 50 cm

Tiempo de vida: 30,000 horas

Índice de protección: IP44

Atenuable: Sí

Alimentación: 127 V ~ | 60 Hz

Controlador compatible: MLED-CONTROL-RGB-127V

Temperaturas disponibles:



*CONTROLADOR INDISPENSABLE

Después del corte no se puede hacer una reconexión (el tramo cortado, se considera desecho). / En caso de daño del interior de la manguera, se necesita reemplazar todo el tramo para conectar con otra manguera. / Incluye conector hembra y macho para unirse. / Controlador NO incluido. / Conexión máxima de 25 m. en serie.

¡IMPORTANTE! Leer recomendaciones de uso de este producto: página 148

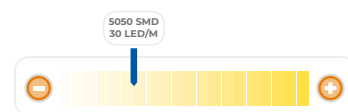

ESPACIOS
IDEALES
Sugerencia de aplicación

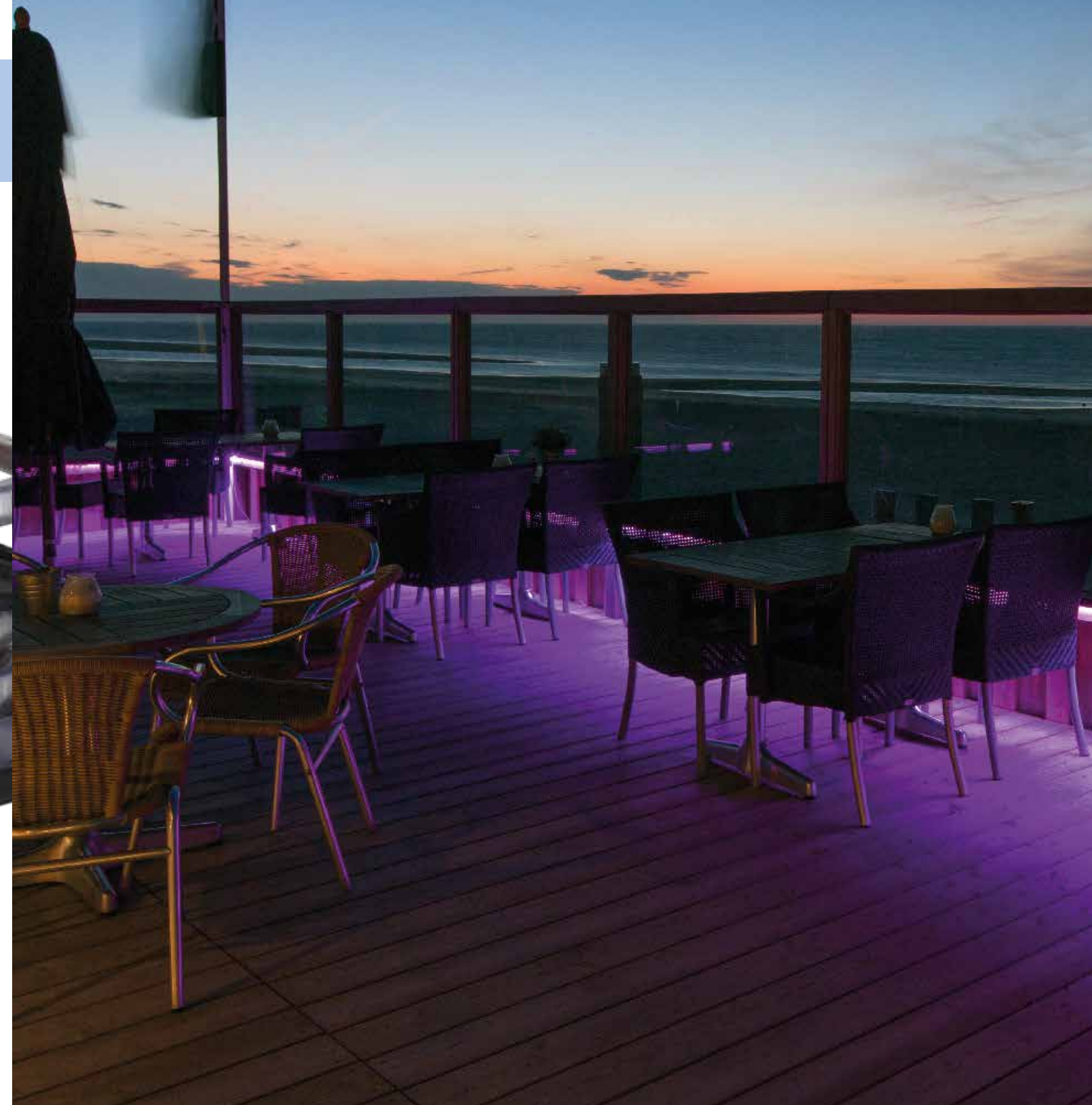

CONTROL DE ENCENDIDO Y APAGADO



TEMPORIZADOR
TTME-158
Página 180

MLED-5M-CCT-127V MLED-10M-CCT-127V

BLANCOS
DINÁMICOS

IP44

127V

ATENUABLE

COMPATIBLE CON
CONTROLADOR

PRODUCTO
NUEVO

MANGUERA ALTO VOLTAJE CCT DE 5 Y 10 METROS

- Uso: Exterior
- Longitud: 5 y 10 metros
- Fuente de luz: LED 2835 SMD
- LED por metro: 120 LEDS
- Ángulo de iluminación: 120°
- Potencia máxima: 10 W/m | 50 W/5m
6 W/m | 60 W/10m
- Corte: Cada 50 cm
- Tiempo de vida: 30,000 horas
- Índice de protección: IP44
- Atenuable: Sí
- Alimentación: 127 V ~ | 60 Hz
- Controlador compatible: MLED-CONTROL-CCT-127V
- Temperaturas disponibles:

TEMPERATURA
2700-7000K

PRODUCTO	TEMPERATURA DE COLOR	LÚMENES TOTALES	EFICACIA LUMINOSA
MLED-5M-CCT-127V	DUAL 2700-7000K	1500 lm	2100 lm/W
MLED-10M-CCT-127V	DUAL 2700-7000K	2100 lm	420 lm/W

*CONTROLADOR INDISPENSABLE

Después del corte, no se puede hacer una reconexión. (El tramo cortado, se considera desecho) / En caso de daño del interior de la manguera, se necesita reemplazar todo el tramo para conectar con otra manguera. / Incluye conector hembra y macho para unirse. / Controlador NO incluido. / Conexión máxima de 25 m. en serie.

¡IMPORTANTE! Leer recomendaciones de uso de este producto: página 148



ESPACIOS
IDEALES

PATIO

TERRAZA

COMERCIOS

RESTAURANTES

HOTELES

Toda la gama de blancos en una misma manguera



MLED-5-5050SMD

MLED-CONTROL-CCT-127V
Página 94

CONTROL DE ENCENDIDO Y APAGADO

TEMPORIZADOR
TTME-158
Página 180

*Accesorios no incluidos



LÍNEA DE MANGUERAS DE LED DE BAJA ESPECIFICACIÓN

Si lo que buscas es dar un toque decorativo en tus exteriores, utiliza mangueras de baja especificación. Ideales para iluminar grandes extensiones a un menor costo. Protegidas además contra polvo y chorros de agua.



LÍNEA DE MANGUERAS DE LED DE BAJA ESPECIFICACIÓN



H-MLED-2835SMD-127V

Manguera de LED 2835 SMD 127V
Disponible en Blanco Cálido y Luz de Día

La clavija ya incluye un rectificador de corriente, por lo cual no requiere driver.



2835SMD | 60 LED

¡IMPORTANTE! Leer recomendaciones de uso de este producto: página 148



H-MLED-5050SMD-127V

Manguera de LED 5050 SMD 127V
Disponible en Blanco Cálido y Luz de Día

La clavija ya incluye un rectificador de corriente, por lo cual no requiere driver.



5050SMD | 60 LED

¡IMPORTANTE! Leer recomendaciones de uso de este producto: página 148



MLED-1-SMD



MLED-2-SMD



MLED-3-SMD



MLED-4-SMD



MLED-1-5050SMD



MLED-3-5050SMD

*Accesorios no incluidos

PRODUCTO	TEMPERATURA DE COLOR	IP	LONGITUD	LÚMENES TOTALES	EFICACIA LUMINOSA	POTENCIA	ALIMENTACIÓN	ÁNGULO DE ILUMINACIÓN	CORTE
H-MLED-2835SMD-127V/BC	Blanco Cálido <small>3000K-3300K</small>	IP65	25 m	5175 lm	41.4 lm/W	4.8 W/m 125 W/25m	127 V ~ 60 Hz	120°	Cada 50 cm
H-MLED-2835SMD-127V/LD	Luz de Día <small>6500K-8300K</small>	IP65	25 m	4815 lm	38.5 lm/W	4.8 W/m 125 W/25m	127 V ~ 60 Hz	120°	Cada 50 cm
H-MLED-5050SMD-127V/BC	Blanco Cálido <small>3000K-3300K</small>	IP65	25 m	4365 lm	29 lm/W	6 W/m 150 W/25m	127 V ~ 60 Hz	120°	Cada 50 cm
H-MLED-5050SMD-127V/LD	Luz de Día <small>6500K-8300K</small>	IP65	25 m	4225 lm	28.1 lm/W	6 W/m 150 W/25m	127 V ~ 60 Hz	120°	Cada 50 cm

MANGUERAS DE ALTA LUMINOSIDAD

Los modelos catalogados como alto voltaje (alimentación a 127 V~), deben de seguir las siguientes indicaciones para su correcto funcionamiento.

En caso de no cumplir las recomendaciones el producto quedará fuera de garantía sin responsabilidad del distribuidor y/o fabricante:

- 1.- Deben de ser instalados en exteriores y/o lugares con buena ventilación.
- 2.- Por ningún motivo debe de instalarse en lugares confinados o áreas con altas temperaturas; una temperatura constante mayor de 40 °C ambiente puede afectar el desempeño.
- 3.- Su uso no debe de ser mayor a 10 horas continuas (con 2 horas mínimas de reposo entre lapsos de trabajo)
- 4.- Solamente encender si se encuentran totalmente extendidas; no sobreponerse, dejar una distancia mínima de 50 cm entre mangueras y no cubrir con ningún tipo de objeto.
- 5.- No se deben usar o dejar conectados los productos a 127V bajo una tormenta eléctrica, los usuarios deben cortar la alimentación en caso de mal clima.
- 6.- Utilizar exclusivamente los accesorios indicados para cada modelo. Por ningún motivo utilizar conectores, clavijas y demás ajenos al modelo.
- 7.- Para ángulos rectos, no se debe de doblar el producto, en su lugar se debe de utilizar los accesorios para esta finalidad.

GUÍA PARA LA AUTENTIFICACIÓN DE MANGUERAS

Alto flujo luminoso de LED

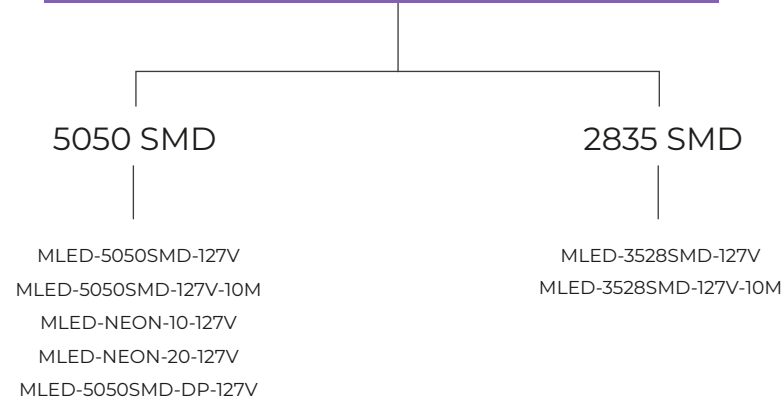

Detalle Mangueras Alta Luminosidad

Mangueras de LED SMD de alta luminosidad

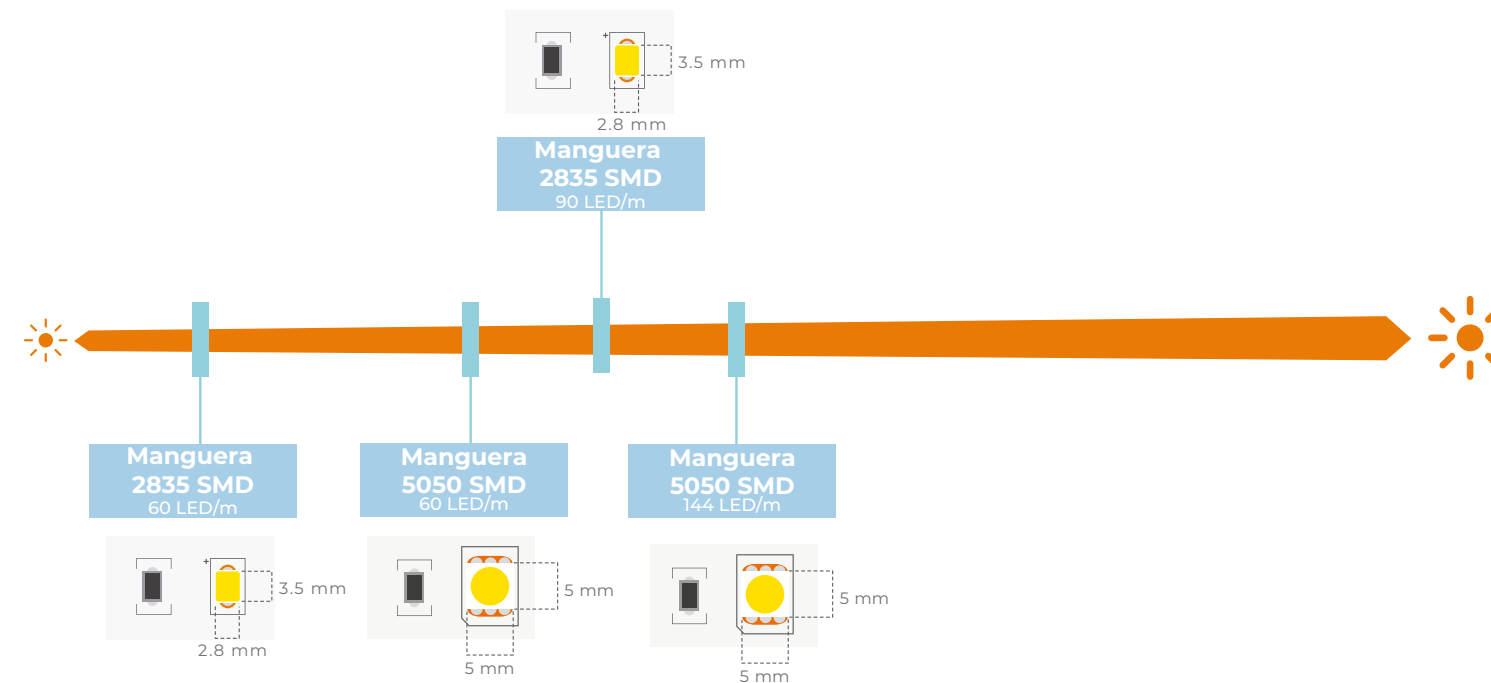

TABLACOMPARATIVA DE MANGUERAS DE LED

MANGUERAS DE LED	ARCHIVOS .ies. DISPONIBLES	TEMPERATURA DE COLOR CONTROLADA	BASE DE LED DE COBRE	PCB DE COBRE DE DOBLE CAPA	PCB DE 10 mm	PCB DE 8 mm	PVC de alta calidad	Página donde se encuentra
MLED-3528SMD-127V	■	■	■	■	■		■	Pág. 136
MLED-5050SMD-127V	■	■	■	■		■	■	Pág. 138
MLED-NEON-10-127V		■	■	■		■	■	Pág. 140
MLED-NEON-20-127V		■	■	■		■	■	Pág. 140
MLED-5M-RGB-127V	■		■	■	■		■	Pág. 142
MLED-10M-RGB-127V	■		■	■	■		■	Pág. 142
MLED-5M-CCT-127V	■	■	■	■	■		■	Pág. 144
MLED-10M-CCT-127V	■	■	■	■	■		■	Pág. 144
TLED-90-2835	■	■	■	■	■		■	Pág. 132
TLED-90-2835-IP44	■	■	■	■	■		■	Pág. 134

Para un **mejor aislamiento en aplicaciones al exterior** se recomienda seguir estos pasos



PASO 1

Ubicar que el corte final de la manguera sea correcto y encienda.



PASO 2

Se pasa un Thermofit a través de la clavija, para sellar posteriormente.



PASO 3

Se alinea la manguera con los pines de la clavija y se unen.



PASO 4

Antes de cerrar la clavija, se recomienda colocar silicón para sellar.



PASO 5

Con sus respectivos tornillos, y con ayuda de un desarmador, se cierra la clavija.



PASO 6

Se sella todo alrededor de la clavija con silicon, esparciendo con el dedo. (Incluyendo la clavija, la unión y parte de la manguera).



PASO 7

Se recorre el Thermofit (que previamente habíamos colocado) hasta centrar entre la manguera y la clavija y se sella con pistola de calor, (o en su defecto, con un encendedor extremando precauciones).



PASO 8

¡Listo! Así debe lucir un correcto sellado de manguera LED.

LECTURA FOTOMÉTRICA

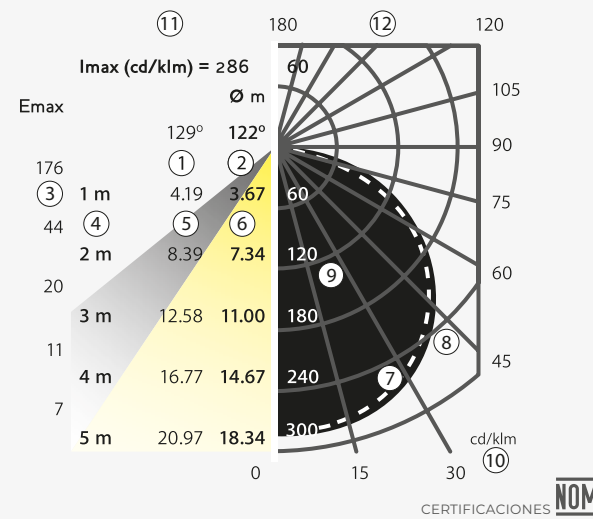

- 1) Ángulo de apertura del haz al 50% en plano vertical longitudinal.
- 2) Ángulo de apertura del haz al 50% en plano vertical transversal.
- 3) Iluminación en el nadir (luxes).
- 4) Distancia de luminario (metros).
- 5) Apertura del haz al 50% en plano longitudinal (0°).
- 6) Apertura del haz al 50% en plano transversal (90°).
- 7) Intensidad luminosa (cd/klm) en plano vertical longitudinal (0°).
- 8) Intensidad luminosa (cd/klm) en plano vertical trasnversal (90°).
- 9) Escala (cd/klm).
- 10) Dirección (grados).
- 11) Criterios de espaciamiento en sentido longitudinal.
- 12) Criterios de espaciamiento en sentido transversal.

IP ÍNDICE DE GRADO DE PROTECCIÓN A LA INTEMPERIE

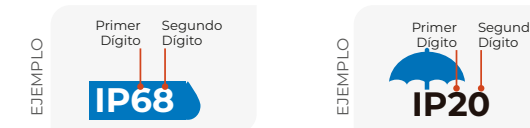

PRIMER DÍGITO: PROTECCIÓN CONTRA SÓLIDOS

0		Sin protección
1		Protegido contra objetos sólidos de más de 50 mm (contacto involuntario de las manos)
2		Protegido contra objetos sólidos de más de 12 mm (contacto con los dedos)
3		Protegido contra objetos sólidos de más de 2.5 mm (herramienta y cables)
4		Protegido contra objetos sólidos de más de 1 mm (herramientas y pequeños cables)
5		Protegido contra ingreso limitado de polvo (no incluye materiales peligrosos)
6		Totalmente protegido contra polvo. Totalmente sellado.

SEGUNDO DÍGITO: PROTECCIÓN CONTRA LÍQUIDOS

0		Sin protección
1		Protegido contra caídas verticales de gotas de agua o condensación.
2		Protegido contra caídas verticales de gotas de agua con una inclinación de 15° respecto a la vertical.
3		Protegido contra salpicaduras de gotas de agua con una inclinación de 60° respecto a la vertical.
4		Protegido contra salpicaduras de gotas en todas direcciones, el ingreso de cantidades limitadas de agua es permitido.
5		Protegido contra chorros de agua de baja presión, el ingreso de cantidades limitadas de agua es permitido.
6		Protegido contra potentes chorros de agua.
7		Protegido contra efectos de inmersión temporal.
8		Equipo adecuado para inmersión prolongada bajo las especificaciones de fabricante.

REFLECTORES



Aquí podrás consultar más detalles de cada producto de reflectores.



REFLECTORES MONOCROMÁTICOS Y RGB

Utiliza reflectores para **destacar vegetación de altura, elementos arquitectónicos, puentes, fuentes, jardines, patios, fachadas, salones de fiestas, muros decorativos y más.** Elige el reflector de acuerdo a tu proyecto de iluminación y domina su espectro, color y efecto con los controladores. **Ahorra hasta un 75% de energía** por su característica LED.



REGLED-40W-RGBW

Regleta RGBW controlable
LED blanco 3000K±300K

! Para uso con CONTROLADOR C-RGBW-TUYA Pág. 94

Dimensiones	1 m 7,2 cm 3,1 cm
Terminado	Negro
Material	Aluminio y cristal templado
Uso	Exterior
Garantía	3 años
Temperatura de operación	-20° C 50° C
Controlador compatible	M4+M4-3A C-RGBW-TUYA SR-2102B
Montaje	Sobrepuesto Pared Techo Piso
Tipo de LED	OSRAM
Alimentación	100 - 240 V~ 60 Hz 0,4 - 0,16 A
Alimentación de control	24 V DC
Fuente de luz	Luz LED 40 W
Consumo	0,040 kWh
Temperatura de color	Blanco 3000 K
Índice de protección	IP65
Índice de reproducción cromática	>80 (solo en blanco)
Factor de potencia	0,9
Ángulo de iluminación	20 ° 40°
Certificado	NOM-003-SCFI-2014 (NMX-J-307-ANCE)



REGLED-15W-TLED



PRODUCTO NUEVO

REGLETA TIPO TIRA LED

- Uso: Exterior
- Longitud: 5 metros
- Fuente de luz: LED 2835 SMD con óptica
- LED por metro: 42 LEDS
- Ángulo de iluminación: 15°
- Potencia máxima: 15 W/m | 75 W/5m
- Corte: Cada 17 cm
- Tiempo de vida: 45,000 horas
- Índice de protección: IP67
- Atenuable: Sí
- Alimentación: 24V
- Conector: Cable conector especial
- Temperaturas disponibles:

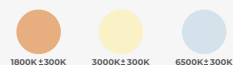

PRODUCTO	TEMPERATURA DE COLOR	LÚMENES TOTALES	EFICACIA LUMINOSA
REGLED-15W-TLED-1800K	1800K	7000 lm	93.3 lm/W
REGLED-15W-TLED-3000K	Blanco Cálido	7000 lm	93.3 lm/W
REGLED-15W-TLED-6500K	Luz de Día	7000 lm	93.3 lm/W

*Para más información acerca de controladores compatibles, ir a la página 93, 94 y 95.

Podrás consultar el diagrama de conexión de esta tira LED en la página: 90 y 91.

- Regleta Flexible -

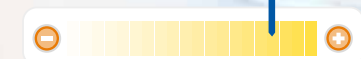

ESPACIOS IDEALES



Producto ideal para iluminar muros exteriores

LED CON ÓPTICA

CON ALCANCE DE ILUMINACIÓN DE 6 METROS DE ALTURA (con una separación de 20 cm del muro).



REGLED-16W-TLED-RGB



PRODUCTO NUEVO

REGLETA TIPO TIRA LED

- Uso: Exterior
- Longitud: 5 metros
- Fuente de luz: LED 5050 SMD con óptica
- LED por metro: 42 LEDS
- Ángulo de iluminación: 15°
- Potencia máxima: 16 W/m | 80 W/5m
- Corte: Cada 17 cm
- Tiempo de vida: 45,000 horas
- Índice de protección: IP67
- Atenuable: Sí
- Alimentación: 24V^m
- Conector: Cable conector especial
- Temperaturas disponibles:



PRODUCTO	TEMPERATURA DE COLOR	LÚMENES TOTALES	EFICACIA LUMINOSA
REGLED-16W-TLED-RGB	RGB	N/A	N/A

*Para más información acerca de controladores compatibles, ir a la página 93, 94 y 95.

Podrás consultar el diagrama de conexión de esta tira LED en la página: 90 y 91.



- Regleta Flexible -



Iluminación completamente lineal y continua, **sin espacios o huecos**, destacando una iluminación uniforme en superficies regulares.

LUMINARIOS SUMERGIBLES



Aquí podrás consultar más detalles de cada producto de luminarios sumergibles.



PRODUCTO NUEVO



AQUA-COB-PAR56

Luminario sumergible para piscinas PAR56 COB



BLANCO CÁLIDO
AQUA-COB-PAR56-WW



LUZ DE DÍA
AQUA-COB-PAR56-LD

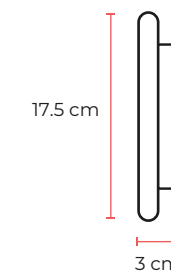

TONALIDADES	LD Luz de día WW Blanco Cálido	POTENCIA	25 W
DIMENSIONES	17,5 cm Ø 3 cm	FACTOR DE POTENCIA	1
MATERIAL	Carcasa ABS Pantalla Acrílico	FUENTE DE LUZ	Luz LED 25 W
ACABADO	Blanco	CONSUMO	0.025 kWh
TIPO DE LED	COB	EFICIENCIA LUMINOSA	60 lm/W
USO	Sumergible	LÚMENES	1500 lm
INSTALACIÓN	Empotrado en nicho AQUA-N-PAR56	ÍNDICE DE PROTECCIÓN	IP68
GARANTÍA	2 años	TEMPERATURA DE COLOR	LD 6500 K WW 3000 K
ALIMENTACIÓN	12 - 24 V CD	TEMPERATURA DE TRABAJO	10° C 40° C
		TIEMPO DE ENCENDIDO	8 horas por día
		ÁNGULO DE ILUMINACIÓN	120° 150°



ESPACIOS IDEALES
Sugerencia de aplicación



AQUA-12W-REFLEC

Luminario sumergible para piscinas RGB



TONALIDADES	RGB
DIMENSIONES	20,6 cm 6,8 cm 5 cm
MATERIAL	Resina epóxica
ACABADO	Blanco
TIPO DE LED	High power bridgelux LED Epistar LED
USO	Sumergible
INSTALACIÓN	Pegado con silicón y métodos recomendados
CONTROLADOR COMPATIBLE	C-RGBW-TUTA M4+M4-3A
GARANTÍA	2 años

ALIMENTACIÓN	12 V CD
POTENCIA	7 W
FACTOR DE POTENCIA	1
FUENTE DE LUZ	Luz LED 7 W
CONSUMO	0,007 kWh
EFICIENCIA LUMINOSA	128,5 lm/W
LÚMENES	900 lm
ÍNDICE DE PROTECCIÓN	IP68
TEMPERATURA DE COLOR	N/A
TEMPERATURA DE TRABAJO	10° C 40° C
TIEMPO DE ENCENDIDO	8 horas por día

ESPACIOS
IDEALES
*Sugerencia de aplicación



AQUA-20W-REFLEC

Luminario subacuático RGB



TONALIDADES	RGB
DIMENSIONES	29 cm 10,8 cm 2,9 cm
MATERIAL	Resina epóxica Pantalla de cristal
ACABADO	Negro
TIPO DE LED	High power bridgelux LED Epistar LED
USO	Subacuático
INSTALACIÓN	En botes, jet sky con tornillos
CONTROLADOR COMPATIBLE	C-RGBW-TUTA M4+M4-3A
GARANTÍA	2 años

ALIMENTACIÓN	12 V CD
POTENCIA	15 W
FACTOR DE POTENCIA	1
FUENTE DE LUZ	Luz LED 15 W
CONSUMO	0,015 kWh
EFICIENCIA LUMINOSA	120 lm/W
LÚMENES	1800 lm
ÍNDICE DE PROTECCIÓN	IP68
TEMPERATURA DE TRABAJO	10° C 40° C
TIEMPO DE ENCENDIDO	8 horas por día
ÁNGULO DE ILUMINACIÓN	60° 90°



ESPACIOS
IDEALES
*Sugerencia de aplicación



ALED-S56

Luminario sumergible para piscinas monocromático

TONALIDADES	Luz de día
DIMENSIONES	25 cm Ø 5 cm
MATERIAL	Carcasa ABS Pantalla Acrílico
ACABADO	Blanco
TIPO DE LED	5050 SMD
USO	Sumergible
INSTALACIÓN	Empotrado en pared con tornillo
GARANTÍA	2 años
ALIMENTACIÓN	12 - 24 V CD
POTENCIA	20 W
FACTOR DE POTENCIA	1
FUENTE DE LUZ	Luz LED 20 W
CONSUMO	0.020 kWh
EFICIENCIA LUMINOSA	75 lm/W
LÚMENES	1500 lm
ÍNDICE DE PROTECCIÓN	IP68
TEMPERATURA DE COLOR	12000 K
TEMPERATURA DE TRABAJO	10° C 40° C
TIEMPO DE ENCENDIDO	8 horas por día
ÁNGULO DE ILUMINACIÓN	100° 120°



ALED-S56/RGB

Luminario sumergible para piscinas RGB

TONALIDADES	RGB
DIMENSIONES	25 cm Ø 5 cm
MATERIAL	Carcasa ABS Pantalla Acrílico
ACABADO	Blanco
TIPO DE LED	5050 SMD
USO	Sumergible
INSTALACIÓN	Empotrado en pared con tornillo
GARANTÍA	2 años
ALIMENTACIÓN	12 - 24 V CD
POTENCIA	15 W
FACTOR DE POTENCIA	1
FUENTE DE LUZ	Luz LED 15 W
CONSUMO	0.015 kWh
EFICIENCIA LUMINOSA	100 lm/W
LÚMENES	N/A
ÍNDICE DE PROTECCIÓN	IP68
TEMPERATURA DE COLOR	N/A
TEMPERATURA DE TRABAJO	10° C 40° C
TIEMPO DE ENCENDIDO	8 horas por día
ÁNGULO DE ILUMINACIÓN	100° 120°

ESPACIOS
IDEALES
*Sugerencia de aplicación

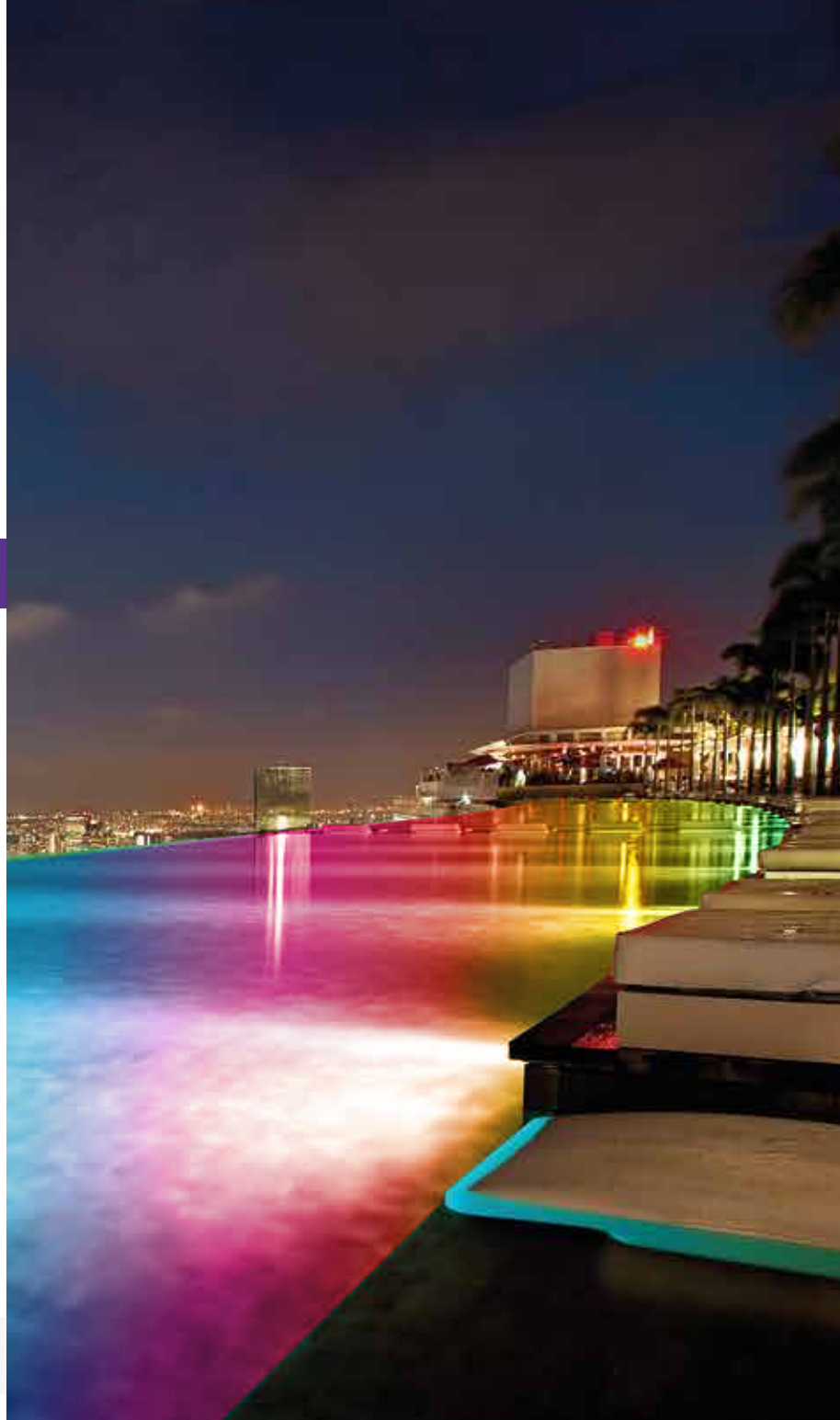

PRODUCTO
NUEVO



AQUA-AF90

Luminario sumergible para chorro de piscina

Luminario inalámbrico energizado por la fricción del chorro (dinamo)

LUZ DE DÍA
AQUA-AF90-LD

AZUL
AQUA-AF90-AZ

Blanco cálido
AQUA-AF90-BC

TONALIDADES	LD Luz de día BC Blanco cálido AZ azul
DIMENSIONES	4,5 cm Ø 4 cm 4 cm
MATERIAL	Resina epóxica cuerpo PC
ACABADO	Blanco
TIPO DE LED	High power bridgelux LED Epistar LED
USO	Sumergible
INSTALACIÓN	En la tubería del chorro borbotante
GARANTÍA	1 año
ALIMENTACIÓN	Incluye dinamo

POTENCIA	1W
FUENTE DE LUZ	Luz LED 1W
CONSUMO	0.001 kWh
LÚMENES	50 - 80 lm
ÍNDICE DE PROTECCIÓN	IP68
TEMPERATURA DE COLOR	LD 6500 K BC 3000 K AZ N/A
TEMPERATURA DE TRABAJO	10° C 40° C
TIEMPO DE ENCENDIDO	8 horas por día
ÁNGULO DE ILUMINACIÓN	90°



AQUA-9W-FS



Luminario sumergible para piscinas chorro borbotante RGB

TONALIDADES	RGB
DIMENSIONES	17 cm Ø 7 cm 3,2 cm (orificio medio)
MATERIAL	Carcasa ABS Resina
ACABADO	Blanco
TIPO DE LED	High power bridgelux LED Epistar LED
USO	Sumergible
INSTALACIÓN	En tubería de chorro borbotante mediante tornillos ajustable
CONTROLADOR COMPATIBLE	C-RGBW-TUYA M4+M4-3A
GARANTÍA	2 años

ALIMENTACIÓN	12 V CD
POTENCIA	7 W
FACTOR DE POTENCIA	1
FUENTE DE LUZ	Luz LED 7 W
CONSUMO	0.0007 kWh
EFICIENCIA LUMINOSA	128.5 lm/W
LÚMENES	900 lm
ÍNDICE DE PROTECCIÓN	IP68
TEMPERATURA DE TRABAJO	10° C 40° C
TIEMPO DE ENCENDIDO	8 horas por día
ÁNGULO DE ILUMINACIÓN	90° 120°

ESPACIOS IDEALES
*Sugerencia de aplicación



AQUA-T90-P56

Luminario sumergible para piscinas T90 COB



BLANCO CÁLIDO
AQUA-T90-P56-BC



LUZ DE DÍA
AQUA-T90-P56-LD

TONALIDADES	RGB / Blanco Cálido / Luz de Día
TEMPERATURA DE COLOR	N/A 3000 K 6500 K
DIMENSIONES	17,5 cm Ø 13 cm
MATERIAL	Resina epóxica / cuerpo PC
ACABADO	Blanco
TIPO DE LED	COB LED
USO	Sumergible
INSTALACIÓN	Empotrado en nicho AQUA-N-PAR56
GARANTÍA	2 años

PRODUCTO NUEVO

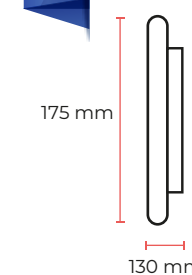

Luminario PAR56 de reemplazo, RGB controlable



AQUA-T90-P56

GARANTÍA 2 AÑOS

ALIMENTACIÓN	12 - 24 V CD
POTENCIA	15 W 18 W 18W
FACTOR DE POTENCIA	1
FUENTE DE LUZ	Luz LED 15 W
CONSUMO	0.015 kWh 0.018 kWh 0.018 kWh
EFICIENCIA LUMINOSA	N/A 72 lm/W 72 lm/W
LÚMENES	N/A 1300 lm 1300 lm
ÍNDICE DE PROTECCIÓN	IP68
TEMPERATURA DE TRABAJO	10° C 40° C
TIEMPO DE ENCENDIDO	8 horas por día
ÁNGULO DE ILUMINACIÓN	60° 90°



ESPACIOS IDEALES
*Sugerencia de aplicación



ACCESORIOS



Grapas de sujeción.



Soporte



Tornillos.

AQUA-HM

Housing metálico para luminarios de alberca

Este producto funciona como complemento en el uso de luminarios acuáticos

DIMENSIONES	L 27.1cm W 3.4cm H 27.1cm
MATERIAL	Acero inoxidable
TERMINADO	Satinado
USO	Exterior
MONTAJE	Sobrepuesto
LUMINARIO COMPATIBLE	AQUA-T90-P56, AQUA-COB-PAR56
ACCESORIOS	Grapas de sujeción, soporte de aluminio, tornillos

Instalación de sobreponer

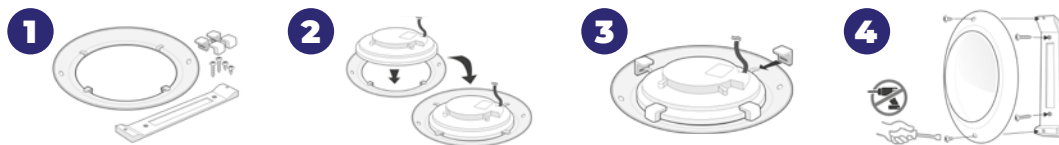

AQUA-N-PAR56

Nicho para luminarios sumergibles piscinas

DIMENSIONES	17.5 cm 28cm 28cm
MATERIAL	Plástico ABS
ACABADO	Blanco
USO	Housing para luminarios acuáticos PAR 56
INSTALACIÓN	Empotrado en pared
LUMINARIO COMPATIBLE	AQUA-T90-P56 AQUA-COB-PAR56



ESPACIOS IDEALES
*Sugerencia de aplicación

SELLADO HERMÉTICO



BENEFICIOS DEL SELLADO HERMÉTICO

Un compromiso que TLapps tiene al ofrecer luminarios sumergibles, es el de solucionar la problemática del sellado y hermeticidad de dichos productos.

Es por ello, que ofrece distintas opciones que brindan una mayor protección y que aseguran una adecuada operación cuando el producto se encuentra a distintas profundidades, es decir, en inmersión total y permanente dentro del agua.

Todo esto como medida adicional al máximo nivel de hermeticidad con el que ya cuentan nuestros luminarios, pues su grado de protección IP68 impide



Luminarios sumergibles sellados herméticamente

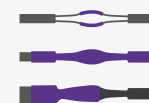

Tubos termocontráctiles para instalaciones subacuáticas



Accesorios conectores para conexiones sumergibles



UN COMPLETO SELLADO HERMÉTICO

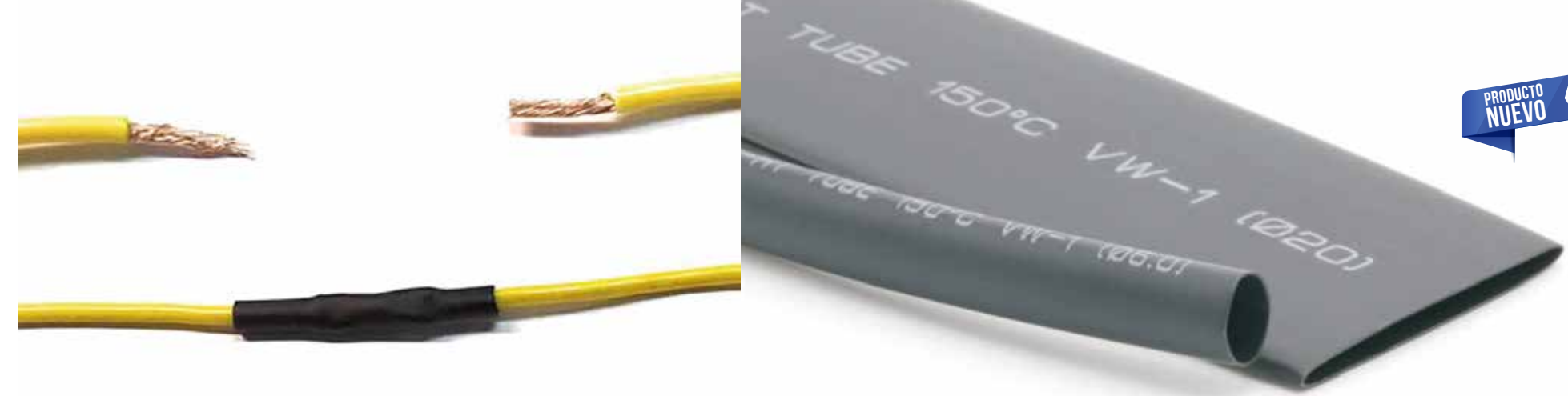

PRODUCTO NUEVO



AQUA-TC

Termocontráctil para cable

Producto para complementar el uso de luminarios acuáticos.

MATERIAL	Polímero
TERMINADO	Negro
USO	Exterior
ÍNDICE DE PROTECCIÓN	IP68
COMPATIBILIDAD	Cualquier producto eléctrico

Ideal para instalaciones subacuáticas por la **protección IP68** que brinda.

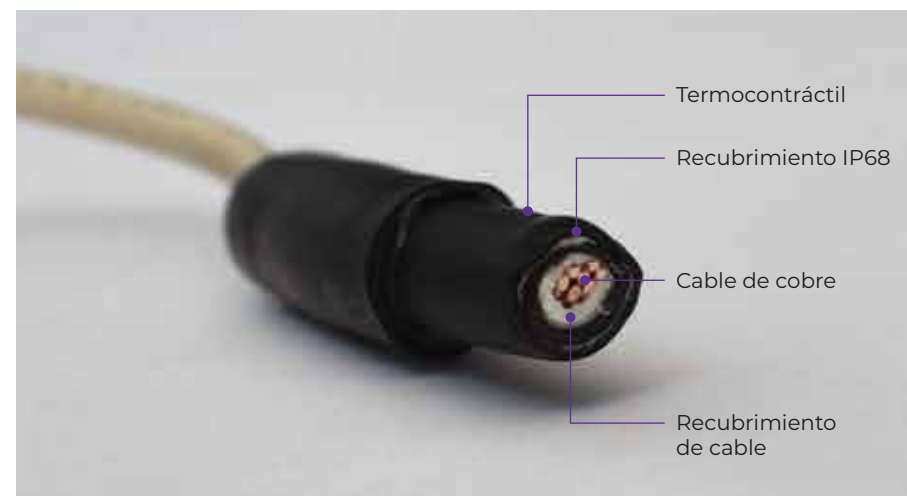

2 piezas de 7x Ø.24 cm



1 pieza de 10x Ø.47 cm



1 pieza de 14x Ø.75 cm

ACCESORIOS PARA LUMINARIOS SUMERGIBLES



CR-MF-IP68
Conector sumergible recto IP68

Dimensiones	4.2 cm 3 cm 3.7 cm
Material	Poliamida
Acabado	Negro
Uso	Sumergible
Garantía	1 año
Tolerancia voltaje de salida	400 V AC
Corriente máxima	16 A
Índice de protección	IP68
Calibre máximo de cable	0.3 mm ² 1.5 mm ²
Temperatura de trabajo	-50° 105° C



CC-MF-IP68
Caja de conexión sumergible IP68

Dimensiones	13.1 cm 9.2 cm 3.7 cm
Material	Poliamida
Acabado	Negro
Uso	Sumergible
Garantía	1 año
Tolerancia voltaje de salida	400 V AC
Corriente máxima	32 A
Índice de protección	IP68
Calibre máximo de cable	0.3 mm ² 1.5 mm ²
Temperatura de trabajo	-50° 105° C



CT-MF-IP68
Conector sumergible en T IP68

Dimensiones	11.1 cm 9.6 cm 2.38 cm
Material	Poliamida
Acabado	Negro
Uso	Sumergible
Garantía	1 año
Tolerancia voltaje de salida	200 V AC
Corriente máxima	16 A
Índice de protección	IP68
Calibre máximo de cable	0.3 mm ² 1.5 mm ²
Temperatura de trabajo	-50° 105° C



ESPECIALES PARA PROYECTOS





PRODUCTO NUEVO



CONTROL

CONTROL INSTANTÁNEO Y PRECISO DE LA PRIVACIDAD Y DE LA SEGURIDAD, SIN AFECTAR LA INTEGRIDAD ARQUITECTÓNICA. CONTROL DE TEMPERATURA AMBIENTE. AHORRO DE ENERGÍA EN ILUMINACIÓN Y CLIMATIZACIÓN.

PROTECCIÓN

PROTECCIÓN ANTI-RADIACIÓN UV, EVITANDO LA DECOLORACIÓN DE PINTURAS, MUEBLES, ALFOMBRAS, OBJETOS DE ARTE, ETC.



ESTÉTICO

SIMPLE Y AGRADABLE PARA TODO TIPO DE PROYECTOS. MEJOR APROVECHAMIENTO DEL ESPACIO, AL REEMPLAZAR PERSIANAS O CORTINAS.

SMART-FILM

Película inteligente que cambia transparencia

Es una lámina autoadherible que permite el control de la luz que la traspasa, volviéndose transparente u opaco mediante el simple accionar de un interruptor o un control remoto.

Dimensiones	5000 cm 180 cm 0.36 cm
Material	PET, ITO y cristal líquido
Terminado	Blanco Milky (leche)
Uso	Interior
Temperatura	-20° C 60° C
Montaje	Película adherible
Garantía	2 años
Controlador compatible	N/A
Alimentación	65 V AC 60 Hz
Potencia	3.7 W / m ²



Usa este código QR para ver como funciona el Smart Film instalado.

¿CÓMO FUNCIONA?

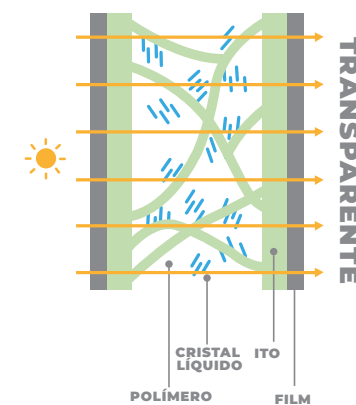

Para crear o transformar un vidrio en un vidrio inteligente se utiliza una lámina de privacidad inteligente o "Smart film", fabricada mediante la tecnología PDLC (Polimer Dispersed liquid crystal).

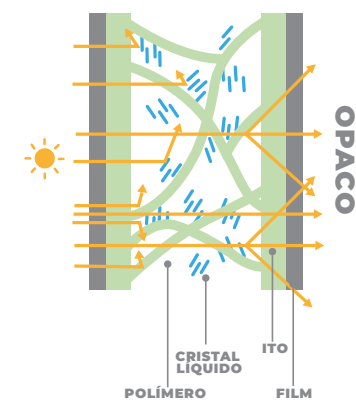

ENCENDIDO



APAGADO



DECORATIVO



Aquí podrás consultar más detalles de cada producto de la línea decorativa.



SER-IP44-E27-24W-LEDS14

Lámpara de exterior (serie)
para 24 lámparas LED, Base E27

Dimensión	15.85 m
Peso	3.5 kg
Uso	Exterior
Garantía	3 años
Temperatura de operación	-20° C 60 ° C
Montaje	Colgante
Material	Termoplástico
Crecimiento	Máximo 5 series (con bombillo de 1W)
Precaución	No utilizar bombillas de más de 100 g Uso con todo tipo de lámparas incandescentes, o LED
Alimentación	127 V~ 60 Hz 0.18 A
Fuente de luz	Luz LED 24 W
Consumo	0.024 kWh
Temperatura de color	2200 K
Índice de protección	IP44
Atenuable	No
Protección eléctrica	Fusible 5 amperes



Lámpara LED miniatura S14 de LED 2200K

S14/LED/1W/127V/2200K

Presentación en blister
con 2 piezas.



Tonalidad	Blanco cálido
Material	Plástico
Dimensiones	45 cm 87 cm bombillo
Uso	Exterior
Alimentación	127 V~ 60 Hz
Lúmenes	60 lm
Temperatura de Color	2200 K
Horas de vida	25,000 h
Potencia	1 W
Fuente de luz	LED
Base	E27
Garantía	1 año
Atenuable	No
Índice de reproducción cromática	80 IRC

S14-LED-E27-1W/BC-24

Presentación con
24 piezas



DECORATIVO

175

MLED2-25



MANGUERA REDONDA DE LED DE BULBO

Uso: Exterior

Longitud: 25 metros

Fuente de luz: Bulbo LED

LED por metro: 36 LEDS

Ángulo de iluminación: 360°

Potencia máxima: 46 W x 25 m | 1.8 W x m

Corte: Cada 1 metro

Tiempo de vida: 30,000 horas

Índice de protección: IP65

Atenuable: Sí

Alimentación: 127 V ~ | 60 Hz

Conector: Plug in

Temperaturas disponibles:



MLED-2H



MLED-2H-1/25



MLED-2H-2/25



MLED-2H-3/25



MLED-2H-4/25



MLED-2H-5/25



MLED-2H-6/25



MLED-2H-7/25



MLED-2H-8/25

CONTROL DE ENCENDIDO Y APAGADO



TEMPORIZADOR
TTME-158
Página 180



DECORATIVO

176

ESPACIOS
IDEALES
*Sugerencia de aplicación



¡IMPORTANTE! Leer recomendaciones de uso de este producto: página 148



DECORATIVO

177

*Accesorios no incluidos

PRODUCTO
NUEVO



GDL-SER-127V

SERIE CON GUIRNALDA LED

ESPECIFICACIONES

DIMENSIONES	5 m 0.6 cm 12 cm
CORTE	N/A
LED / M	15 LED/m
TIPO DE LED	F3
CRECIMIENTO	15 series
USO	Interior
ATENUABLE	No
CONTROLADOR COMPATIBLE	N/A
TEMPERATURA DE TRABAJO	10° C 40° C
GARANTÍA	1 año
ALIMENTACIÓN	127 V~ 60 Hz
POTENCIA	3.8 W
ÍNDICE DE PROTECCIÓN	IP44
ÍNDICE DE REPRODUCCIÓN CROMÁTICA	70
EFICIENCIA LUMINOSA	98.68 lm/W
LÚMENES TOTALES	375 lm
TEMPERATURA DE COLOR	LD 6500 K BC 3000 K AZ N/A VE N/A RO N/A
ÁNGULO DE ILUMINACIÓN	120°
HORAS DE VIDA	20 000 h
ACCESORIOS	Conectable entre si, cuenta con terminales para la conexión



DECORATIVO

178



LUZ DE DÍA

Serie con guirnalda
LED luz de día



BLANCO CÁLIDO

Serie con guirnalda
LED blanco cálido



AZUL

Serie con guirnalda
LED azul



VERDE

Serie con guirnalda
LED verde



ROJO

Serie con guirnalda
LED rojo



RETAIL

DIY/ HÁGALO UD. MISMO



Aquí podrás consultar más
detalles de cada producto
de la línea retail.

TEMPORIZADORES



TTM-158
Temporizador (timer) mecánico



TT-158
Temporizador digital



TTME-158
Temporizador (timer) mecánico para exteriores, IP63

PRODUCTO	POTENCIA MÁXIMA	VOLTAJE
TTME-158	1875 W 15 A 1/2 HP	127 V~ - 60 Hz
TTM-158	1875 W 15 A 3/4 HP	127 V~ - 60 Hz
TT-158	1875 W 15 A 1/2 HP	127 V~ - 60 Hz



Ilumina de forma segura y sencilla, con los nuevos **sensores de movimiento de LED**, que te permiten una fácil instalación y grandes ventajas.

SENSOR DE MOVIMIENTO LED

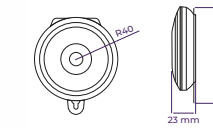

SM-LN-BAT-4PACK
Luminario de LED con sensor de movimiento recargable

Dimensión	0.8 cm diámetro 2.3 cm 9.2 cm
Uso	Interior
Garantía	1 año
Temperatura de operación	-20° C 40° C
Montaje	Sobrepuesto
Sensor	Infrarrojo PIR
Característica	Luminario con sensor infrarrojo integrado batería de litio recargable entrada micro USB funciones: automática ON/OFF

PRODUCTO	ALIMENTACIÓN	CONSUMO	LÚMENES	TEMPERATURA DE COLOR	IP	ÁNGULO DE DETECCIÓN	DISTANCIA DE DETECCIÓN
SM-LN-BAT	3.5 V DC 0.6 A 0.5 W	0.0005 kWh	35 lm	6500K	IP20	100°	Máx. 4.5 m
TSM-010-SOL	3.2 V DC 1500 mAh	0.002 kWh	250 lm	6000K	IP65	180°	5 m 7 m

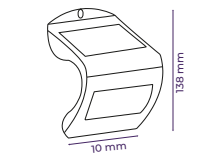

TSM-010-SOL
Luminario de LED con sensor de movimiento recargable por medio de fotocelda

Dimensión	10 cm 13.8 cm 6.9 cm
Uso	Exterior
Garantía	1 año
Temperatura de operación	-10° C 50° C
Montaje	Sobrepuesto
Sensor	Sensor de radar
Característica	Luminario con sensor de radar integrado, batería integrada recargable por medio de la fotocelda, sensor de luz integrado para encendido exclusivo en oscuridad.



RETAIL

180



RETAIL

181



PRODUCTO NUEVO



Accesorios incluidos:



Cable conector



Conector



Clip

LUMINARIA T8

T8IC-LED-18W

tubo T8 LED de 18W

ESPECIFICACIONES

DIMENSIÓN	1,28 m 31 cm 31 cm
TERMINADO	Blanco
MATERIAL	Aluminio y plástico
USO	Interior
GARANTÍA	1 año
TEMPERATURA DE TRABAJO	-20° C 40° C
MONTAJE	Sobrepuesto pared Techo Piso
CRECIMIENTO	Máximo 5 Tubos
ALIMENTACIÓN	127 - 240 V ~ 60 Hz 0,15 - 0,075 A
FUENTE DE LUZ	Luz LED 0,018 kW
CONSUMO	0,018 kWh
EFICIENCIA LUMINOSA	88,88 lm/W
LÚMENES TOTALES	1600 lm
POTENCIA	18 W
TEMPERATURA DE COLOR	4000 K (Blanco neutro) 6500 K (Luz de día)
ÍNDICE DE PROTECCIÓN	IP20
ÍNDICE DE REPRODUCCIÓN CROMÁTICA	>80 IRC
FACTOR DE POTENCIA	0,9
ÁNGULO DE ILUMINACIÓN	120°
CERTIFICADO	NOM-003-SCFI-2014 (NMX-J-307-ANCE)

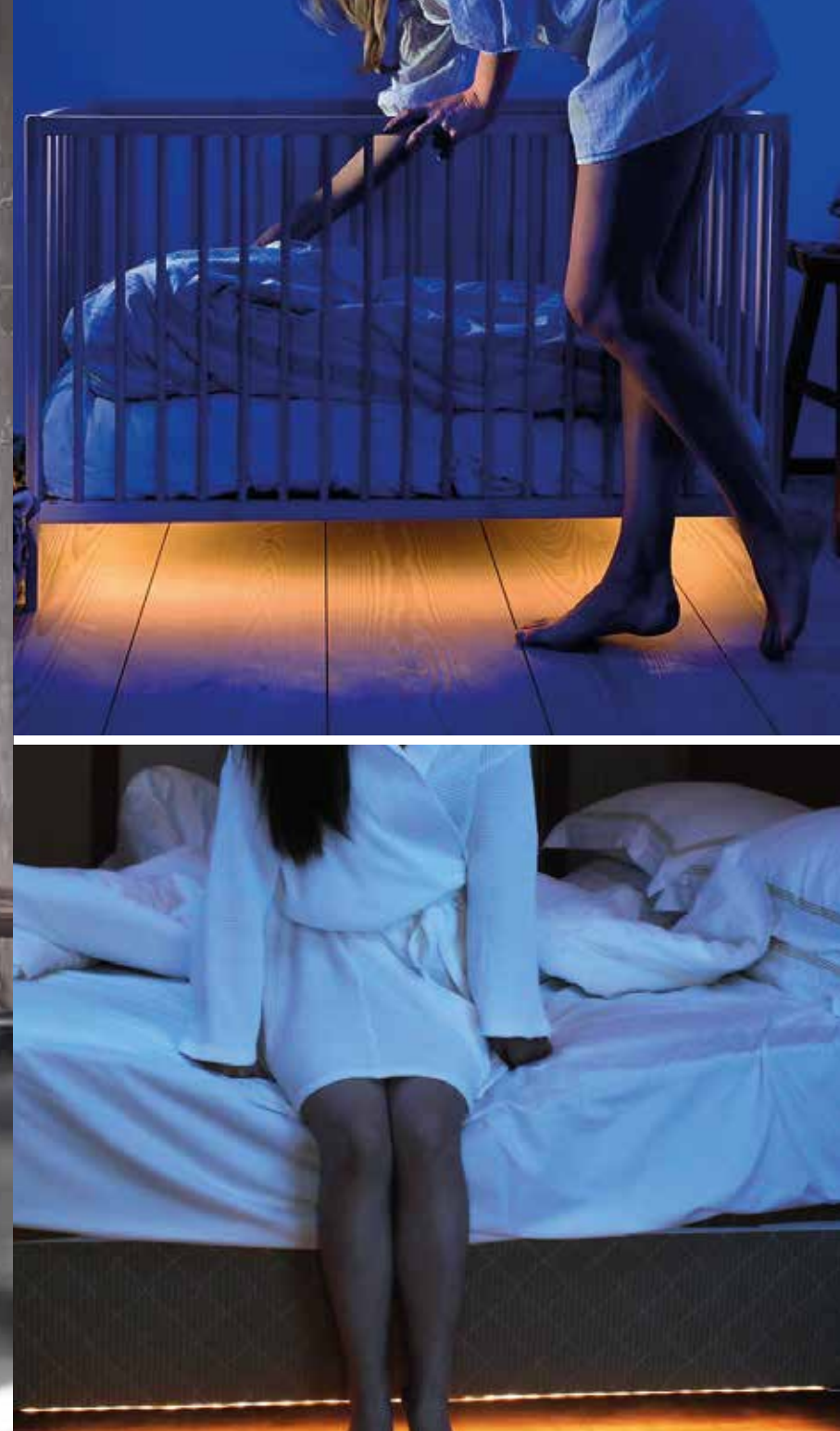

SENSOR DE MOVIMIENTO LED



Presentación en Blister

SM-BDL-01

Tira flexible
30 LEDs x metro, 2835 SMD,
interior, con sensor de movimiento
y adaptador



Presentación en Blister

SM-BDL-02

Tira flexible
30 LEDs x metro, 2835 SMD,
interior, con sensor de movimiento
y adaptador

Dimensión	Tira 1 m Driver 15 cm 3 cm 8 cm Sensor 4,8 cm 3,6 cm 3,1 cm
Uso	Interior
Garantía	1 año
Corte	10 cm
LED/M	30 LED/m
Tipo de LED	2835 SMD
Característica	Tira LED con adaptador integrado y sensor infrarrojo de movimiento
Alimentación	12 V ~
Potencia	5 W
Eficiencia luminosa	36 lm/W
Lúmenes totales	180 lm
Temperatura de color	3500 K
Ángulo de iluminación	120°
Índice de reproducción cromática	>80
Horas de vida	25,000 h
CreCIMIENTO	No es posible crecer la tira
Temperatura de operación	-20° C 40° C
Montaje	Sobrepuesto
Sensor	Infrarrojo
Atenuable	No
Índice de protección	IP20
Ángulo de detección	100°
Distancia de detección	0,5 m 4,5 m
Velocidad de detección	0,2 seg.
Tiempo de encendido	30 seg. 6 min
Control de luz ambiente	5 10 LUX
Certificado	NOM-003-SCFI-2014 (NMX-J-521/1-ANCE)

Dimensión	Tira 1 m Driver 15 cm 3 cm 8 cm Sensor 4,8 cm 3,6 cm 3,1 cm
Uso	Interior
Garantía	1 año
Corte	10 cm
LED/M	30 LED/m
Tipo de LED	2835 SMD
Característica	Tira LED con adaptador integrado y sensor infrarrojo de movimiento
Alimentación	12 V ~
Potencia	10 W
Eficiencia luminosa	72 lm/W
Lúmenes totales	360 lm
Temperatura de color	3500 K
Ángulo de iluminación	120°
Índice de reproducción cromática	>80
Horas de vida	25,000 h
CreCIMIENTO	No es posible crecer la tira
Temperatura de operación	-20° C 40° C
Montaje	Sobrepuesto
Sensor	Infrarrojo
Atenuable	No
Índice de protección	IP20
Ángulo de detección	100°
Distancia de detección	0,5 m 4,5 m
Velocidad de detección	0,2 seg.
Tiempo de encendido	30 seg. 6 min
Control de luz ambiente	5 10 LUX
Certificado	NOM-003-SCFI-2014 (NMX-J-521/1-ANCE)



TL-RGB-1M

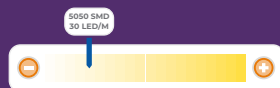

TIRA LED RGB DE 1.5M CON SENSOR DE MOVIMIENTO

Uso: Interior

Longitud: 1.5 metros

Fuente de luz: LED 5050 SMD RGB

LED por metro: 45 LEDS

Ángulo de iluminación: 120°

Potencia máxima: 11 W

Alimentación: 12 V DC

Corte: Cada 10 cm *(ver zona de corte)*

Tiempo de vida: 20,000 horas

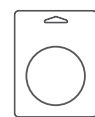

KIT completo
Presentación en Blister

EFICIENCIA LUMINOSA	LÚMENES TOTALES	SENSOR	ÁNGULO DE DETECCIÓN	DISTANCIA DE DETECCIÓN	VELOCIDAD DE DETECCIÓN
N/A	N/A	infrarrojo PIR	100°	0.5 - 4 m	0.2 seg.

ESPACIOS IDEALES
Sugerencia de aplicación



CONTROLADOR DE EFECTOS



SENSOR DE MOVIMIENTO



ADAPTADOR



ACCESORIOS PARA INSTALACIÓN

*ACCESORIOS INCLUIDOS



RETAIL

184



RETAIL

185

TL-RGB-2M

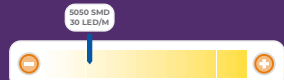

TIRA LED RGB DE 2X1.5M CON SENSOR DE MOVIMIENTO

Uso: Interior

Longitud: 2 x 1.5 metros

Fuente de luz: LED 5050 SMD RGB

LED por metro: 45 LEDS

Ángulo de iluminación: 120°

Potencia máxima: 21 W

Alimentación: 12 V DC

Corte: Cada 10 cm (ver zona de corte)

Tiempo de vida: 20,000 horas

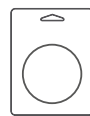

KIT completo
Presentación en Blister

EFICIENCIA LUMINOSA	LÚMENES TOTALES	SENSOR	ÁNGULO DE DETECCIÓN	DISTANCIA DE DETECCIÓN	VELOCIDAD DE DETECCIÓN
N/A	N/A	infrarrojo PIR	100°	0.5 - 4 m	0.2 seg.

ESPACIOS IDEALES
*sugerencia de aplicación



1 CONTROLADOR DE EFECTOS



2 SENSORES DE MOVIMIENTO



1 ADAPTADOR



ACCESORIOS PARA INSTALACIÓN



CABLE DOBLE DE ALIMENTACIÓN

*ACCESORIOS INCLUIDOS



RETAIL

187



RETAIL

186

TL-CM-5M



TEMPERATURA
3000-6500K
COLOR
AJUSTABLE

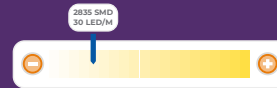

TIRA CON CONTROLADOR DE TEMPERATURA DE COLOR DE 5M

Uso: Interior

Longitud: 5 metros

Fuente de luz: LED 5025 SMD

LED por metro: 30 LEDS

Ángulo de iluminación: 120°

Potencia máxima: 10 W x 5 m | 2 W x m

Alimentación: 12 V

Corte: Cada 50 cm (ver zona de corte)

Tiempo de vida: 30,000 horas

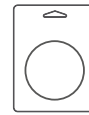

KIT completo
Presentación
en Blister

EFICIENCIA LUMINOSA	LÚMENES TOTALES	TEMPERATURA DE COLOR	ÁNGULO DE DETECCIÓN	ÍNDICE DE PROTECCIÓN	IRC
90 lm/W	900 lm	3000K-6500K	120°	IP45	>80

ESPACIOS
IDEALES
Sugerencia de aplicación



CONTROLADOR DE EFECTOS



UNIDAD DE CONTROL



ADAPTADOR

*ACCESORIOS INCLUIDOS

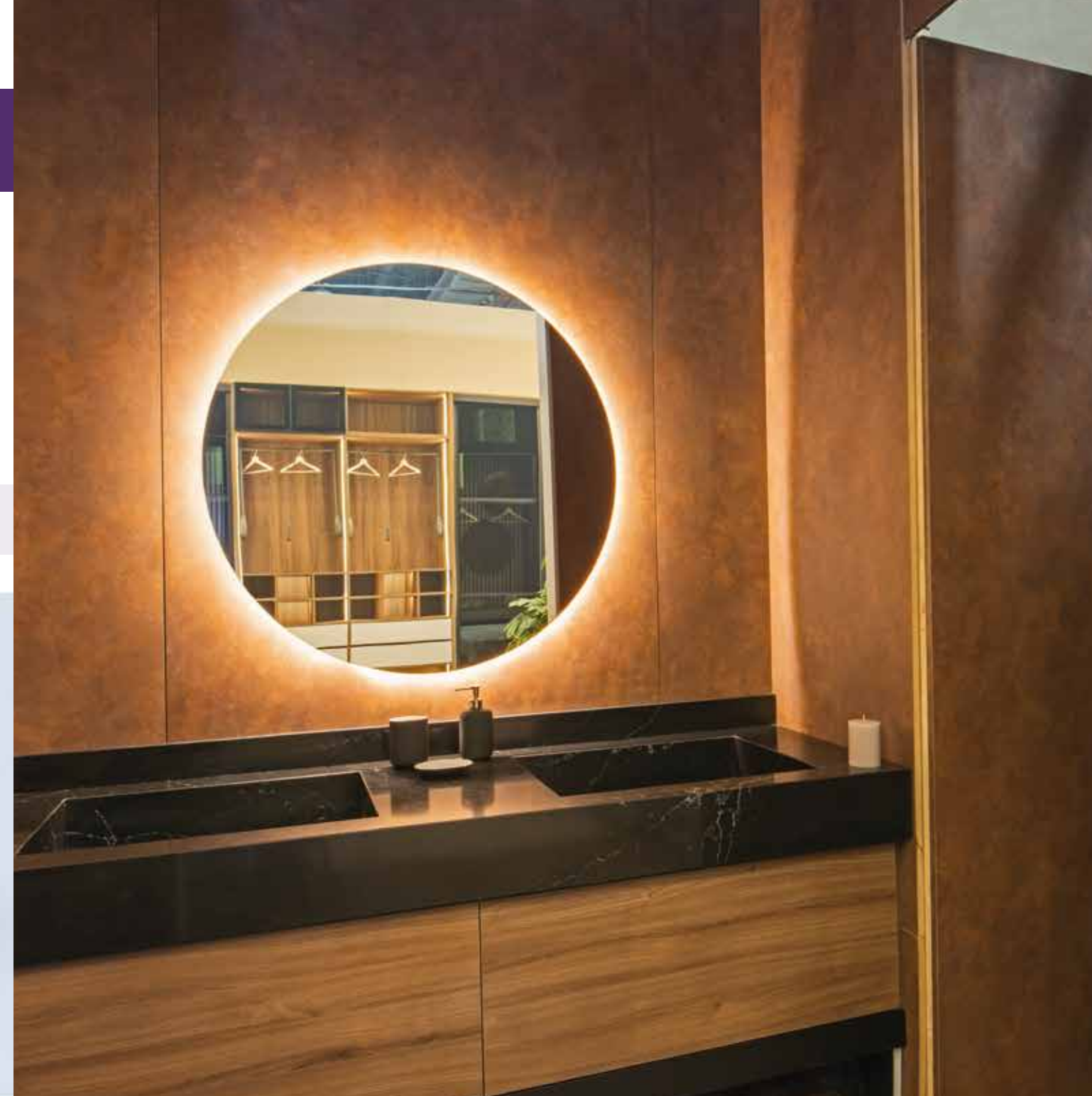

RETAIL

189



RETAIL

188

TCHK-LED-5050-RGB

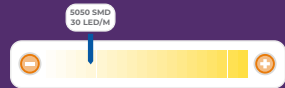

KIT PARA TIRA FLEXIBLE DE LED 5050 SMD RGB CHASING 12V IP20

Uso: Exterior
 Longitud: 5 metros
 Fuente de luz: LED 5050 SMD
 LED por metro: 30 LEDS
 Ángulo de iluminación: 120°
 Potencia máxima: 24 W x 5 m | 4.8 W x m
 Alimentación: 12 V=
 Corte: Cada 50 cm (ver zona de corte)
 Tiempo de vida: 30,000 horas

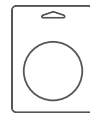

KIT completo
 Presentación en Blister

EFICIENCIA LUMINOSA	LÚMENES TOTALES	TEMPERATURA DE COLOR	ÁNGULO DE DETECCIÓN	ÍNDICE DE PROTECCIÓN	IRC
N/A	N/A	RGB DINÁMICO	120°	IP45	N/A

ESPACIOS IDEALES
*Sugerencia de aplicación

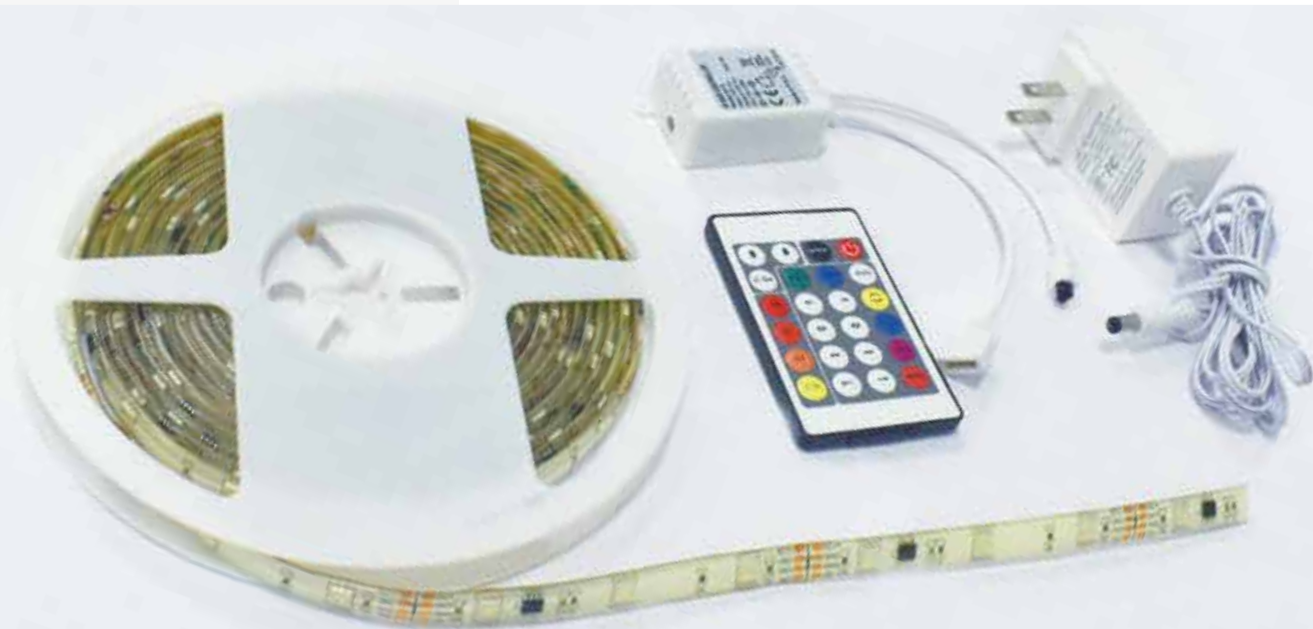

CONTROLADOR DE EFECTOS



UNIDAD DE CONTROL



ADAPTADOR

*ACCESORIOS INCLUIDOS



RETAIL

191



RETAIL

190

TL-RGB-CI

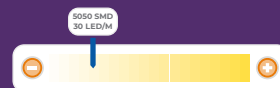

TIRA LED RGB CON CONTROLADOR INFRARROJO

Uso: Interior

Longitud: 5 metros

Fuente de luz: LED 5050 SMD RGB

LED por metro: 30 LEDS

Ángulo de iluminación: 120°

Potencia máxima: 22 W x 5 m | 5.2 W x m

Alimentación: 12 V

Corte: Cada 10 cm (ver zona de corte)

Tiempo de vida: 20,000 horas



KIT completo
Presentación en Blister

EFICIENCIA LUMINOSA	LÚMENES TOTALES	TEMPERATURA DE COLOR	ÁNGULO DE DETECCIÓN	ÍNDICE DE PROTECCIÓN	IRC
N/A	N/A	RGB	120°	IP45	N/A

ESPACIOS IDEALES
Sugerencia de aplicación



CONTROLADOR DE EFECTOS



UNIDAD DE CONTROL



ADAPTADOR

*ACCESORIOS INCLUIDOS



RETAIL

192



RETAIL

193

TL-RGBW-CI

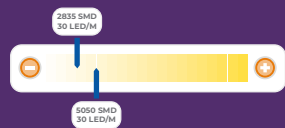

TIRA LED RGBW CON CONTROLADOR INFRARROJO

Uso: Interior
Longitud: 5 metros
Fuente de luz: LED 2835 & 5050 SMD
LED por metro: 30 LED/m 2835 & 30 LED/m 5050 RGB
Ángulo de iluminación: 120°
Potencia máxima: 24 W x 5 m | 4.8 W x m
Alimentación: 12 V
Corte: Cada 10 cm (ver zona de corte)
Tiempo de vida: 20,000 horas

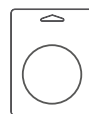

KIT completo
Presentación en Blister

EFICIENCIA LUMINOSA	LÚMENES TOTALES	TEMPERATURA DE COLOR	ÁNGULO DE DETECCIÓN	ÍNDICE DE PROTECCIÓN	IRC
N/A	N/A	RGBW	120°	IP45	>80 color blanco

ESPACIOS IDEALES
*Sugerencia de aplicación



CONTROLADOR DE EFECTOS



UNIDAD DE CONTROL



DRIVER

*ACCESORIOS INCLUIDOS

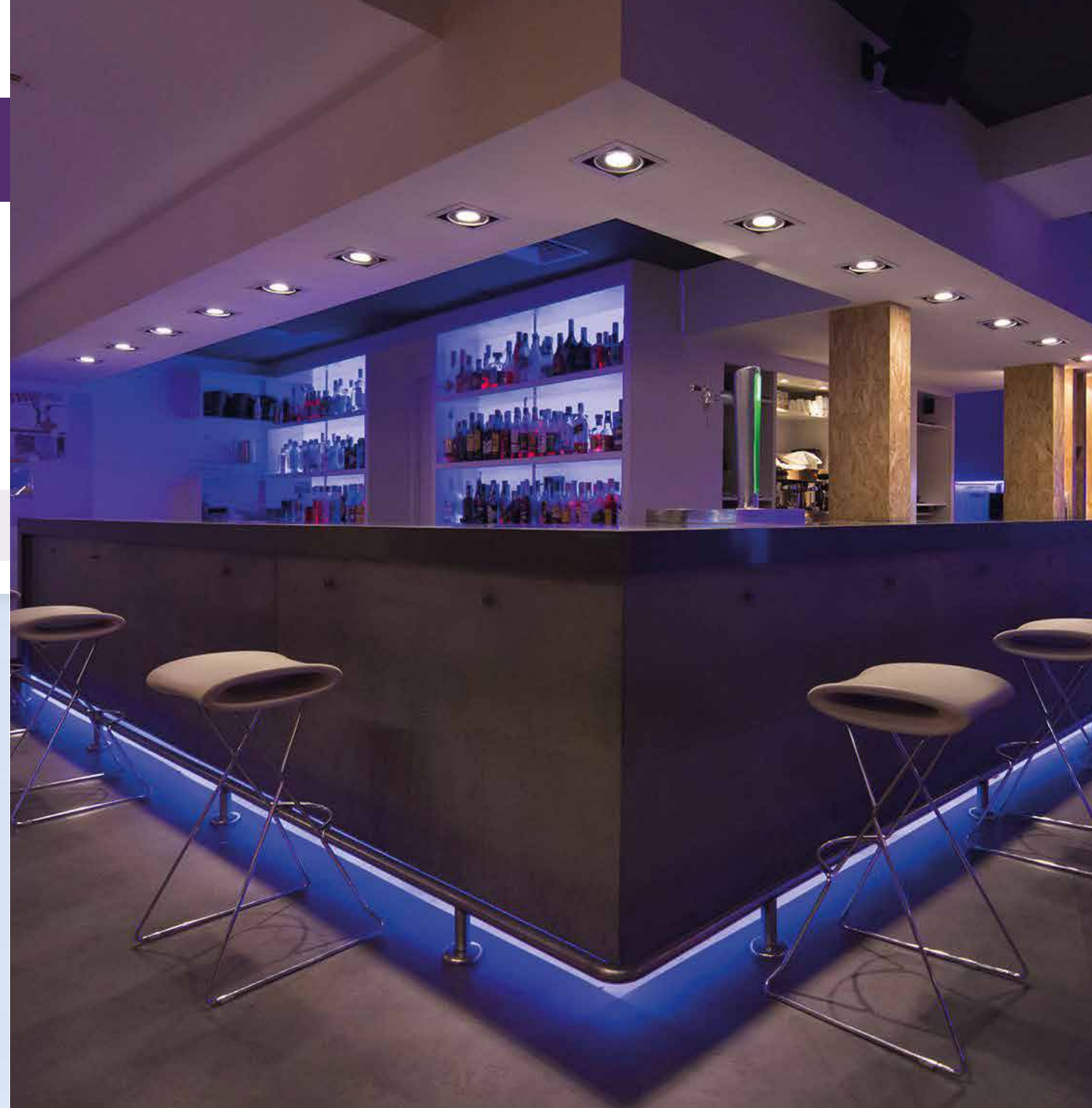

RETAIL

194



RETAIL

195

Conoce nuestros Centros de Experiencia

TLapps CITY

puedes visitarnos en

← **GDL o CDMX** →



Más de 1,000 m² cubiertos de exhibición permanente, en ambientes reales, donde podrás ver lo más innovador en productos de iluminación, automatización y control.

RESIDENCIAL | HOSPITALITY | COMERCIAL | INDUSTRIAL | OFICINAS | LANDSCAPE

AV. AVIACIÓN 5051, NAVE 5
Col. San Juan de Ocotán, Zapopan, Jalisco.

Agenda tu cita

Calle Victoria No 24, Int. 5
Col. Centro, Alcaldía Cuauhtémoc, CDMX.



RESIDENCIAL



CAFETERÍA

ESPACIOS
REALES

PRODUCTO
100%
EN FUNCIÓN



COMERCIAL



CINE



LANDSCAPE

TODAS LAS
VERTICALES
EN UN SÓLO LUGAR



INDUSTRIAL

TLapps se reserva el derecho de modificar la información sin previo aviso y no se hace responsable por errores u omisiones en este documento.



MÉXICO · COLOMBIA · COSTA RICA · EL SALVADOR · GUATEMALA · HONDURAS · NICARAGUA · PANAMÁ · REPÚBLICA DOMINICANA

